

Пайдаланушы нұсқаулығы

VH55R-R

Түсі мен көрінісі өнімге байланысты өзгеруі мүмкін және өнімділікті жақсарту мақсатында нұсқаулықтағы мазмұн алдын ала ескертусіз өзгертілуі мүмкін.

Келесі жағдайларда әкімшілік төлемақы алынуы мүмкін:

(а) Техникті үйге шақырсаңыз, бірақ құрылғыдан ешбір ақау табылмаса, (яғни, пайдаланушы нұсқаулығын оқымасаңыз).

(ә) Құрылғыны жөндеу орталығына апарсаңыз, бірақ құрылғыдан ешбір ақау табылмаса, (яғни, пайдаланушы нұсқаулығын оқымасаңыз).

Техник маман үйіңізге келер алдында сіз төлейтін төлемақы мөлшерін хабарлайды.

Мазмұны

Құрылғыны пайдаланудан бұрын

Қауіпсіздік шаралары	5
Қауіпсіздік белгілері	5
Электр бөлшектері және қауіпсіздік	6
Орнату	7
Пайдалану	9
Панельді пайдалану кезіндегі сақтық шаралар	11
Тазалау	12
Сақтау және техникалық қызмет көрсету	12

Дайындықтар

Компоненттерді тексеру	13
Компоненттер	13
Бөліктер	14
Кері жағы	14
Қашықтан басқару пульті	15
ИҚ стерео кабелі арқылы қосылу (бөлек сатылады)	17
Құрылғыны орнатудан бұрын (Орнату нұсқаулығы)	18
Портреттік және альбомдық бағдар арасында ауыстыру	18
Желдету	18
Қабырға бекіткішін орнату	19
Қабырға бекіткішін орнату алдындағы дайындық	19
Қабырға бекіткішін орнату	19
Қабырғаға бекіту жинағының сипаттамалары (VESA)	20

Қайнар көз құрылғыны қосу және қолдану

Қосудан бұрын	21
Алдын ала қосудың бақылау нүктелері	21
Дербес компьютерге қосу	21
DVI кабелі (сандық түрі) арқылы қосу	21
HDMI-DVI кабелі арқылы қосу	22
HDMI кабелі арқылы қосу	22
DP кабелі арқылы қосу	23
Бейнеқұрылғыға қосу	24
HDMI-DVI кабелі арқылы қосу	24
HDMI кабелі арқылы қосу	25
Аудио жүйеге қосу	25
Жергілікті желі кабелін жалғау	26
Кіріс көзін өзгерту	27
Source	27

Бірнеше дисплейді басқару

Кабель қосылымы	28
RS232C кабелі	28
LAN (Жергілікті желі) кабелі	29
Қосылым	31
Басқару кодтары	32
MDC қолдану	39
MDC бағдарламасын орнату/жою	39

Басты бет мүмкіндігі

Video Wall	40
Video Wall	40
Horizontal x Vertical	40
Screen Position	41
Format	41
On/Off Timer	42
On Timer	42
Off Timer	42
Holiday Management	43
Network Settings	44
ID Settings	45
Device ID	45
Device ID Auto Set	45
PC Connection Cable	45
More settings	46

Мазмұны

Экранды реттеу

Backlight / Brightness / Contrast / Sharpness / Picture Enhancer / Color / Tint (G/R)	47
Color Temperature	47
White Balance Settings	48
Uniformity	48
Gamma	48
Black Equalizer	48
Picture Options	48
Color Tone	48
HDMI Black Level	48
Input Signal Plus	49
Apply Picture Settings	49
Picture Size	49
Picture Size	49
Picture Off	50
Reset Picture	50

OnScreen Display

Display Orientation	51
Onscreen Menu Orientation	51
Source Content Orientation	51
Aspect Ratio	51
Screen Protection	52
Pixel Shift	52
Timer	52
Immediate Display	52
Side Gray	52
Message Display	53
Source Info	53
No Signal Message	53
MDC Message	53
Menu Language	53
Reset OnScreen Display	53

System

Setup	54
Time	55
Clock Set	55
DST	55
Sleep Timer	55
Power On Delay	55
Auto Source Switching	56
Auto Source Switching	56
Primary Source Recovery	56
Primary Source	56
Secondary Source	56
Power Control	56
Auto Power On	56
Standby Control	57
Network Standby	57
Power Button	57
Eco Solution	57
Energy Saving	57
Screen Lamp Schedule	57
No Signal Power Off	58
Auto Power Off	58
Temperature Control	58
Change PIN	58
General	59
Security	59
HDMI Hot Plug	59

Мазмұны

Frame Alignment	59
Reset System	59

Дыбысты реттеу

HDMI Sound	60
Sound on Video Call	60
Reset Sound	60

Қолдау

Software Update	61
Contact Samsung	61
Go to Home	62
Video Wall	62
On/Off Timer	62
Network Settings	62
ID Settings	62
More settings	62
Reset All	62

Ақаулықтарды жою нұсқаулығы

Samsung компаниясының клиенттерге қызмет көрсету орталығына хабарласудан бұрын орындалатын тексерулер	63
Құрылғыны тексеру	63
Ажыратымдылық пен жиілікті тексеру	63
Төмендегілерді тексеріңіз.	64

Техникалық сипаттамалары

Жалпы	71
Алдын ала орнатылған уақыт режимдері	72

Қосымша

Төлем қызметінің міндеттері (Тұтынушыларға арналған баға)	73
Өнім ақауы емес	73
Өнім зақымдануы тұтынушы қатесі нәтижесінде болса	73
Басқалар	73
Қалдық бейненің экранды қалуын болдырмау	74
Қалдық бейненің экранда қалуы деген не?	74
Ұсынылатын алдын алу шаралары	74
Лицензия	75





01-тарау

Құрылғыны пайдаланудан бұрын

Қауіпсіздік шаралары

Төмендегі қауіпсіздік нұсқаулары жеке қауіпсіздігіңізді қамтамасыз ету және мүліктің бұзылуына жол бермеу үшін берілген. Құрылғыны дұрыс пайдалану үшін, төмендегі ақпаратты оқып шығыңыз.







Қауіпсіздік белгілері

Белгі	Атау	Түсіндірмесі
	Ескерту	Егер нұсқаулар орындалмаса, бұл ауыр немесе өлімге әкелетін жарақатқа алып келуі мүмкін.
	Назар аударыңыз	Егер нұсқаулар орындалмаса, бұл жарақат алуға немесе мүліктің зақымдалуына алып келуі мүмкін.
	Тыйым салынады	Әрекет ЕТПЕҢІЗ.
	Нұсқаулық	Нұсқауларды орындаңыз.

АБАЙЛАҢЫЗ

ЭЛЕКТР ТОҒЫ СОҒУ ҚАТЕРІ АШУҒА БОЛМАЙДЫ

АБАЙЛАҢЫЗ: ТОК СОҒУ ҚАУПІН АЗАЙТУ ҮШІН ҚАҚПАҚТЫ (НЕМЕСЕ АРТҚЫ БӨЛІГІН) АЛМАҢЫЗ. ІШІНДЕ ПАЙДАЛАНУШЫ ТАРАПЫНАН ҚЫЗМЕТ КӨРСЕТІЛЕТІН БӨЛШЕКТЕР ЖОҚ. БАРЛЫҚ ТЕХНИКАЛЫҚ ҚЫЗМЕТ КӨРСЕТУ ЖҰМЫСТАРЫН БІЛІКТІ МАМАҢДАР ОРЫНДАУЫ ТИІС.

	Бұл белгіше құрылғының ішінде жоғары кернеу бар екенін көрсетеді. Осы өнімнің ішкі бөлшектеріне қол тигізу қауіпті.		АТ кернеуі: Осы таңба арқылы белгіленетін атаулы кернеу – АТ кернеуі.
	Бұл белгі осы құрылғыны іске пайдалануға және күтіп ұстауға қатысты маңызды нұсқаулар кітапшасының жинаққа кіргенін көрсетеді.		ТТ кернеуі: Осы таңба арқылы белгіленетін атаулы кернеу – ТТ кернеуі.
	II класс өнімі: Бұл таңба құрылғыны жерге тұйықтау (қосу) арқылы қауіпсіз қосылым жасаудың қажет емес екенін білдіреді. Егер мына белгі тоққа қосылатын сымы бар құрылғыңызда болмаса, құрылғыны МІНДЕТТІ ТҮРДЕ жерге қауіпсіз қосу (тұйықтау) керек.		Назар аударыңыз. Пайдалану нұсқаулығын қараңыз: Бұл таңба қауіпсіздікке қатысты толық ақпаратты пайдаланушы нұсқаулығынан қарауды ұсынады.

Электр бөлшектері және қауіпсіздік

— Келесі суреттер тек анықтама ретінде берілген. Нақты жағдайлар суретте көрсетілген жағдайлардан өзгеше болуы мүмкін.

Ескерту

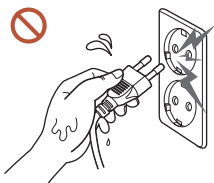

Ашаны ылғал қолмен ұстамаңыз.

Әйтпесе, ток соғуы мүмкін.

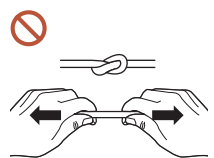



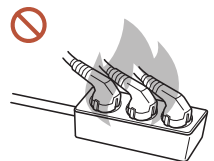

Қуат кабелін қатты күш салып бүкпеңіз немесе тартпаңыз. Қуат кабелін ауыр заттың астында қалдырмаңыз.

Зақымдалған кабельдің себебінен құрылғы ақауы пайда болуы, ток соғуы немесе өрт шығуы мүмкін.



Бір розеткаға бірнеше құрылғыны қоспаңыз.

Қызып кеткен розеткалар өртке себеп болуы мүмкін.

-  Қуат ашасын берік тұратындай етіп розеткаға толығымен тығыңыз. Берік емес байланыс өртке себеп болуы мүмкін.
-  Ашаның ұшындағы немесе розеткадағы шаңды құрғақ шүберекпен тазалаңыз. Өрт шығуы мүмкін.
-  Қуат ашасын жерге тұйықталған розеткаға қосыңыз. (Жерге тұйықтауды қамтамасыз ете алмайтын құрылғыларды қоспағанда)
Ток соғуы немесе жарақат алуға алып келуі мүмкін.
-  Зақымдалған қуат ашасын немесе босап кеткен розетканы пайдаланбаңыз. Ток соғуы немесе өрт шығуы мүмкін.

Назар аударыңыз

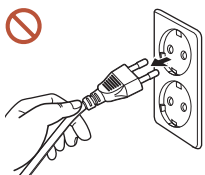

Қуат кабелін розеткадан ажыратқан кезде ашасынан ұстаңыз.
Ток соғуы немесе өрт шығуы мүмкін.

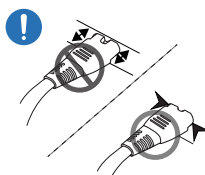

Қуат ашасын портқа қосқан кезде, оны міндетті түрде толықтай қосыңыз.

Егер қуат ашасы портқа толықтай қосылмаған болса, аша күтпеген жерде ажырап кетуі мүмкін немесе қауіпсіздікке байланысты жазатайым оқиғаға әкелетін тоқтың күшеюінен болатын қызып кету қаупін тудырады.

 Samsung компаниясы шығарған құрылғымен бірге жеткізілетін қуат кабелін ғана пайдаланыңыз. Қуат кабелін басқа құрылғылармен пайдаланбаңыз.

Ток соғуы немесе өрт шығуы мүмкін.

 Қуат кабелі қосылған жердегі розетка қол жетімді болуы тиіс.

Құрылғыда ақаулық пайда болғанда, құрылғының қуатын толықтай өшіру үшін қуат сымын ажырату қажет. Тек қашықтан басқару пультіндегі қуат түймешігін пайдаланғанда құрылғы қуат көзінен толығымен ажыратылмайды.

 Құрылғы пайдаланылып жатқан кезде қуат кабелін ажыратпаңыз.

Ток соғу салдарынан құрылғы зақымдалуы мүмкін.

Орнату

Ескерту



Бұйымды жылжитпас бұрын қуатты өшіріп, қуат кабелін және басқа жалғанған кабельдерді ажыратыңыз.

Кабель зақымдалса, өрт шығуы немесе ток соғуы мүмкін.

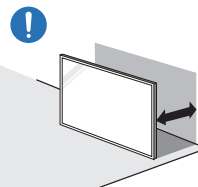

Құрылғыны орнатқан кезде, оны қабырғадан жақсы желдетілетіндей арақшықтықта орналастырыңыз.

Ішкі температураның көтерілуінен өрт шығуы мүмкін.



Құрылғыны кітап сөресі немесе қабырға шкафы сияқты нашар желдетілетін жерге орнатпаңыз.

Ішкі температураның көтерілуінен өрт шығуы мүмкін.



Пластмасса қалтаны балалардың қолы жетпейтін жерде сақтаңыз.

Балалардың пластик қаптаманы мақсаты бойынша пайдаланбауы тұншығу қаупін тудыруы мүмкін.

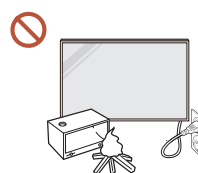

Қуат кабелін (ТТ қуат көзі) және құрылғыны жылу көздеріне орнатпаңыз.

(Шырақтар, масадан қорғайтын құралдар, темекі, спрейлер, жылыту құрылғылары, күн сәулесі тікелей түсетін жерлер және т.б.)



Құрылғыны орнатқан кезде, құлап кетпейтіндей берік бекітіңіз.

Егер құрылғы берік бекітілмесе және кішкентай бала ойын кезінде оны қолмен түртіп қалса, құрылғы құлап кетіп, зақымдалуы немесе баланы жарақаттауы мүмкін.



Өнімді ас үйге немесе ас үй пешінің жанына орнатпаңыз.

Тағамдық май немесе май буы құрылғыны зақымдауы немесе деформациялауы мүмкін.



Қабырғаға бекітетін кронштейнді техникалық маман орнатуы тиіс.

Тиісті дайындығы жоқ кісі орнатқан жағдайда жарақат алуға алып келуі мүмкін. Тек рұқсат етілген шкафтарды пайдаланыңыз.



Егер құрылғы жайсыз жерде орнатылған болса, қоршаған орта сапаға байланысты мәселелер тудыруы мүмкін. Сондықтан, орнату алдында Samsung компаниясының клиенттерге қызмет көрсету орталығына хабарласыңыз.

(Ұсақ шаң-тозаң жиналатын жерлер, химикаттар пайдаланылатын жерлер, температурасы тым жоғары немесе төмен жерлер, ылғалдылық деңгейі жоғары немесе су көзі бар жерлер, көліктер сияқты тасымалдау жабдығы, ұзақ уақыт бойы қолданыстағы әуежайлар және станциялар және т.б.)



Назар аударыңыз

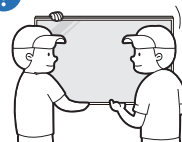

Құрылғыны көтерген және жылжытқан кезде, экран дисплейін қолмен ұстамаңыз және кем дегенде тағы бір адаммен бірігіп жұмыс істеңіз.

Құрылғы құлап кетіп, дене жарақатына немесе құрылғының зақымдалуына әкелуі мүмкін.



Құрылғыны алдыңғы жағын төмен қаратып қоймаңыз.

Экран зақымдалуы мүмкін.



Құрылғыны күн сәулесі тікелей түсетін жерге қойсаңыз, экран дисплейінің беті түссізденуі мүмкін.

Пайдалану

⚠ Ескерту



Егер құрылғыдан оғаш дыбыстар, күйік иісі немесе түтін шықса, қуат ашасын дереу ажыратып, Samsung компаниясының клиенттерге қызмет көрсету орталығына хабарласыңыз.

Ток соғуы немесе өрт шығуы мүмкін.

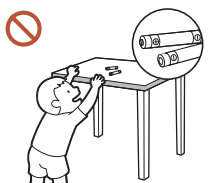

Қашықтан басқару пультінің батареяларын және шағын керек-жарақтарды балалардың қолы жетпейтін жерде ұстаңыз. Балалардың оларды жұтып қоймауын қатаң қадағалаңыз.

Егер бала батареяны аузына салған болса, дереу дәрігеріңізге хабарласыңыз.



Егер құрылғы құлап түссе немесе оның сыртқы корпусы зақымдалса, қуат қосқышын өшіріп, қуат кабелін ажыратыңыз. Сонан соң Samsung компаниясының клиенттерге қызмет көрсету орталығына хабарласыңыз.

Пайдалануды жалғастырсаңыз, өрт шығуы немесе ток соғуы мүмкін.

Құрылғыны қуат сымынан немесе кез келген кабелінен тартып жылжытпаңыз.



Зақымдалған кабельдің себебінен құрылғы ақауы пайда болуы, ток соғуы немесе өрт шығуы мүмкін.

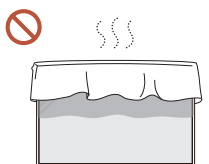

Желдеткіш тесіктерді дастарқанның немесе перденің жауып тұрмағанына көз жеткізіңіз.

Ішкі температураның көтерілуінен өрт шығуы мүмкін.

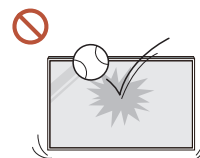

Құрылғыны соқпаңыз.

- Экран дисплейі зақымдалуы мүмкін.
- Ток соғуы немесе өрт шығуы мүмкін.

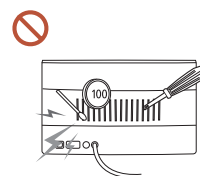

Металл заттарды (таяқшалар, монеталар, шаш түйреуіштер, т.б.) немесе оңай жанатын заттарды (қағаз, сіріңкелер, т.б.) құрылғыға салмаңыз (желдеткіш тесік немесе кіріс/шығыс порттары, т.б. арқылы).

- Егер құрылғыға бөгде заттар кіріп кетсе, оны міндетті түрде өшіріп, қуат сымын ажыратыңыз. Сонан соң Samsung компаниясының клиенттерге қызмет көрсету орталығына хабарласыңыз.
- Құрылғы ақауы пайда болуы, ток соғуы немесе өрт шығуы мүмкін.

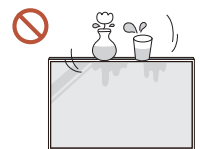

Ішінде сұйықтық бар ыдыстарды (вазалар, қыш құмыралар, бөтелкелер, т.б.) немесе металл заттарды құрылғының үстіне қоймаңыз.

- Егер құрылғыға су сияқты бөгде заттар кіріп кетсе, міндетті түрде қуат сымын ажыратыңыз. Сонан соң Samsung компаниясының клиенттерге қызмет көрсету орталығына хабарласыңыз.
- Құрылғы ақауы пайда болуы, ток соғуы немесе өрт шығуы мүмкін.

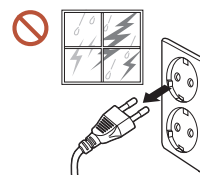

Найзағай ойнаған немесе күн күркіреген кезде, құрылғыны өшіріп, қуат кабелін ажыратыңыз.

Ток соғуы немесе өрт шығуы мүмкін.



Құрылғының үстінде балаларға ұнайтын ауыр заттарды немесе бұйымдарды (ойыншықтар, тәтті заттар, т.б.) қалдырмаңыз.

Балалар ойыншықтарды немесе тәтті заттарды алуға талпынған кезде құрылғы немесе ауыр заттар құлап кетіп, балалар ауыр жарақат алуы мүмкін.



Құрылғыға таянып тұруға немесе үстіне шығуға болмайды.

- Құрылғы құлап кетіп, дене жарақатына немесе тіпті өлімге әкелуі мүмкін.
- Әсіресе, балалардың құрылғыға таянып тұруына немесе үстіне шығуына жол бермеңіз.

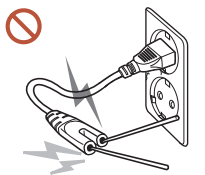

Қуат ашасы розеткаға қосылып тұрғанда, розетканың басқа ұясына ас жейтін таяқшаларды немесе басқа да өткізгішті салуға болмайды. Сондай-ақ, қуат ашасын розеткадан ажыратқан соң, ашаның істіктерін бірден ұстауға болмайды.

Әйтпесе, ток соғуы мүмкін.

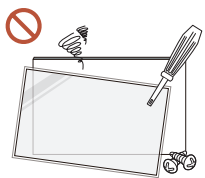

Құрылғының ішінде жоғары кернеу болады. Ешқашан құрылғыны өз бетіңізбен бөлшектемеңіз, жөндемеңіз немесе өзгертпеңіз.

- Жөндеу үшін Samsung компаниясының клиенттерге қызмет көрсету орталығына хабарласыңыз.
- Ток соғуы немесе өрт шығуы мүмкін.



Егер газдың шығып тұрғаны белгілі болса, құрылғыны немесе қуат ашасын ұстамаңыз және бірден бөлмені желдетіңіз.

Ұшқындар жарылысқа немесе өртке алып келуі мүмкін.



Құрылғының жанында дымқылдауыштарды немесе пештерді пайдаланбаңыз.

Ток соғуы немесе өрт шығуы мүмкін.



Назар аударыңыз

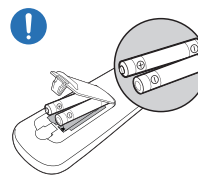

Әрбір батареяны сәйкес полярлығы (+, –) бойынша дұрыс салыңыз.

Егер полярлығы дұрыс болмаса, батарея жарықшақтануы немесе ішкі сұйықтығы ағып кетуі мүмкін, ал бұл қоршаған ортаның ластануына және оған зиян келтіруіне, өрттің шығуына немесе дене жарақатына әкелуі мүмкін.

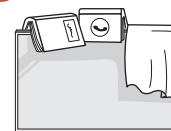

Құрылғының үстіне ауыр заттарды қоймаңыз.

Құрылғының ақауына немесе адам жарақатына себеп болуы мүмкін.



Құрылғыны демалыс немесе басқа себептермен ұзақ уақыт бойы қолданбағанда, қуат сымын розеткадан ажыратып қойыңыз.

Шаң жиналса және қызып кеткенде өрт шығуы, ток соғуы немесе ток шығуы мүмкін.



Құрылғы үшін ұсынылған ажыратымдылық пен жиілікті пайдаланыңыз.

Көру қабілетіңіз төмендеуі мүмкін.



Батареялар (қайта зарядталатын батареялар) әдеттегі қалдық емес, сондықтан оны пайдаға асыру мақсатында қайтару қажет. Тұтынушы қолданылған немесе қайта зарядталатын батареяларды қайта өңдеуге жауапты болады.

Тұтынушы қолданылған немесе қайта зарядталатын батареяларды жақын жердегі жалпы қайта өңдеу орталығына немесе сондай батарея түрін немесе қайта зарядталатын батареяны сата алады.



Құрылғыны пайдаланған кезде көзіңізді 1 сағат сайын 5 минуттан астам демалдырыңыз.

Көз талуы жойылады.

- !** Экран бетінде ұзақ уақыт бойы қалған жылжымайтын сурет қалдық бейненің экранда қалуына немесе ақаулы нүктелерге себеп болуы мүмкін.

Құрылғыны ұзақ уақыт бойы пайдаланбағанда, қуатты үнемдеу режимін іске қосыңыз немесе экран қорғаушысын жылжымалы сурет режиміне орнатыңыз.
- !** Құрылғының жанында тез тұтанатын сұйықтықты немесе затты пайдаланбаңыз немесе сақтамаңыз.

Жарылыс немесе өрт шығуы мүмкін.
- ⊘** Тек арнайы стандартталған батареяларды қолданыңыз және жаңа батарея мен ескі батареяны бір уақытта қолданбаңыз.

Әйтпесе, ішіндегі сұйықтықтың ағуына байланысты батареяға зақым келуі немесе өртке себеп болуы, адамды жарақаттауы немесе зақым келуі мүмкін.
- ⊘** Құрылғы экранына тым жақын жерден ұзақ уақыт қарауға болмайды.

Көру қабілетіңіз төмендеуі мүмкін.
- ⊘** Құрылғы қосулы болғанда, оны көтеруге немесе жылжытуға болмайды.
- ⊘** Ұзақ уақыт бойы қосулы тұрған экранды қолмен ұстамаңыз, ол ыстық болуы мүмкін.
- ⊘** Құлаққапты пайдаланған кезде, дыбысты тым жоғары деңгейге қоймаңыз немесе ұзақ уақыт пайдаланбаңыз.

Бұл есту қабілетіне зақым келтіруі мүмкін.

Панельді пайдалану кезіндегі сақтық шаралар

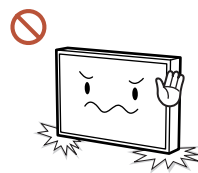

Құрылғыны суретте көрсетілгендей тұрғызбаңыз. Панель жұқа және сынғыш болып келеді.

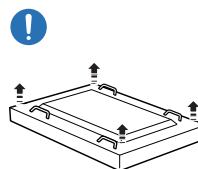

Құрылғыны суретте көрсетілгендей пайдалану үшін жатқызыңыз. (орауышты қолдануға болады).

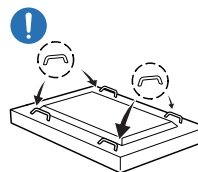

Құрылғыны жылжитқан кезде артқы жағындағы тұтқаларды қолданыңыз.

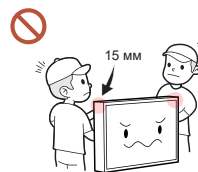

Құрылғының алдыңғы жағынан 15 мм шамасындағы кез келген аумағын ұстамаңыз немесе қыспаңыз.

Тазалау

⚠ Ескерту



Құрылғыға суды немесе тазалағыш затты тікелей шашпаңыз.

- Құрылғының беті зақымдалуы немесе таңбаламалары өшіп қалуы мүмкін.
- Ток соғуы немесе өрт шығуы мүмкін.

⚠ Назар аударыңыз

ⓘ Құрылғыны тазалаған кезде, міндетті түрде қуат ашасын ажыратып, сызаттарды болдырмау үшін, өте жұқа талшықтардан немесе түкті жұмсақ матадан жасалған жұмсақ әрі құрғақ матамен мұқият сүртіңіз.

Әйтпесе, құрылғының беті зақымдалуы немесе таңбаламалары өшіп қалуы мүмкін.

ⓘ Міндетті түрде өте жұқа талшықтардан немесе түкті жұмсақ матадан жасалған жұмсақ әрі құрғақ матаны пайдаланыңыз, себебі құрылғының сыртқы бетіне және экран дисплейіне сызаттар түсуі мүмкін.

Құрылғының сыртқы беті және экран дисплейі бөгде заттармен оп-оңай сырылуы мүмкін.

⊘ Құрылғыға құрамында спирт, еріткіш немесе балауыз, бензин, сұйықтаушы зат, улы химикат, ауа тазартқышы, майлағыш немесе тазалағыш құрал сияқты беттік-белсенді заты бар химикаттарды қолдануға болмайды.

Құрылғының сырты түссізденуі немесе шытынап кетуі, панельдің сыртқы беті қопарылып түсуі немесе таңбаламалары өшіп қалуы мүмкін.

Сақтау және техникалық қызмет көрсету

Өнім сыртын және дисплейін тазалау

Дисплей бетін сәл дымқыл, жұмсақ матамен сүртіп, содан кейін құрғақ шүберекпен сүртіңіз.

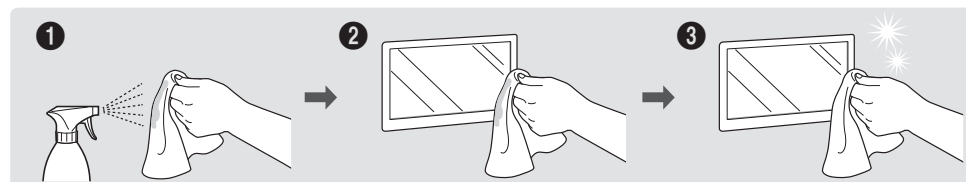

Сақтандыру шаралары

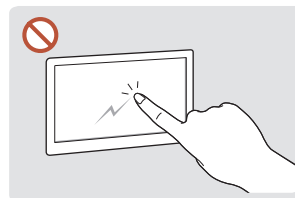

Экранды тырнақтармен немесе үшкір заттармен сыруға болмайды. Сызаттар түсуі немесе құрылғы зақымдалуы мүмкін.

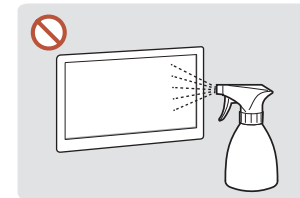

Құрылғының қандай да бір бөлігіне суды тікелей шашпаңыз. Құрылғы ішіне су кіріп кетсе, құрылғыда ақау пайда болуы, ток соғуы немесе өрт шығуы мүмкін.

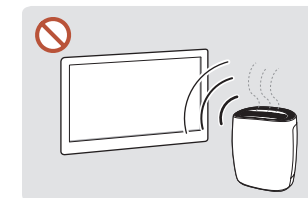

Қатты жылтырайтын өнімдер сипаттарына байланысты UV дымқылдаушыны пайдалану негізінде өнімде ақ түсті дақтар пайда болуы мүмкін.

- Экранға жабысып тұрған жапсырғышты алып тастасаңыз, экранда желім қалдықтары қалып кетуі мүмкін. Экранды пайдаланбас бұрын, желім қалдықтарын кетіріңіз.
- Құрылғыны қатты күш түсіріп басуға немесе сүртуге болмайды. Бұл құрылғыға зақым келтіруі мүмкін.
- Экранды химиялық заттармен сүртуге болмайды. Құрылғыда ақау туындауы мүмкін.
- Монитордың ішкі жағын тазалау қажет болса, тұтынушыларға қызмет көрсету орталығына хабарласыңыз (қызмет көрсету ақысы алынады).

02-тарау

Дайындықтар

- Егер компонент бөлшектердің бірі жоқ болса, құрылғыны сатып алған сатушыға хабарласыңыз.
- Компоненттердің көрінісі суретте көрсетілгеннен өзгеше болуы мүмкін.
- Тіреуіш өніммен бірге берілмейді. Тіректі орнату үшін оны бөлек сатып алуыңызға болады.
- RS232C адаптері D-SUB (9-ашалы) RS232C кабель арқылы басқа мониторға жалғанғанда пайдаланылады.

Компоненттерді тексеру

Компоненттер

— Құрамдас бөлшектер әртүрлі орналасуларға қарай өзгеруі мүмкін.



Жылдам орнату нұсқаулығы



Кепілдік картасы
(Кейбір жерлерде қол жетімді емес)



Нормативтік нұсқаулық



Қуат кабелі

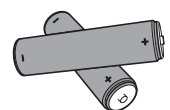

Батареялар (AAA x 2)
(Кейбір жерлерде қол жетімді емес)



Қашықтан басқару пульті



DP кабелі

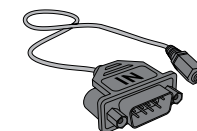

RS232C адаптері

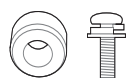

Қабырғаға ілінетін адаптер x 4
/ Бұранда x 4

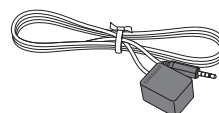



Сыртқы IR кабелі
(Кейбір жерлерде қол жетімді емес)

Бөліктер

Кері жағы

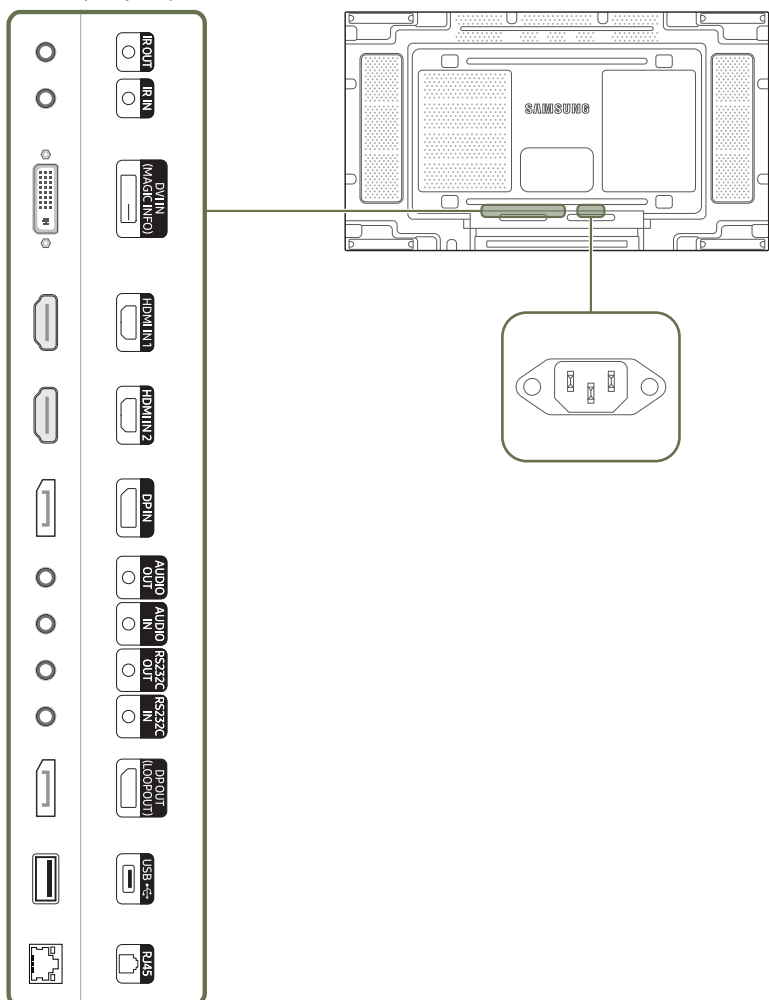
— Бөліктердің түсі мен кескіні көрсетілген суреттен өзгеше болуы мүмкін. Сапаны жақсарту үшін техникалық сипаттары ескертусіз өзгертілуі мүмкін.



Порт	Сипаттамасы
IR OUT	Сыртқы сенсор тақтасы арқылы қашықтан басқару сигналын қабылдайды және сигналды ТІЗБЕК арқылы шығарады.
IR IN	Сыртқы сенсор тақтасына қуат береді немесе жарық сенсорының сигналын қабылдайды.
DVI IN (MAGIC INFO)	DVI IN: Қайнар көз құрылғыға DVI кабелі немесе HDMI-DVI кабелі арқылы қосылады. MAGIC INFO IN: MagicInfo функциясын пайдалану үшін DP-DVI кабелінің қосылғанын тексеріңіз.
HDMI IN 1, HDMI IN 2	Негізгі құрылғыға HDMI кабелі арқылы қосылады.
DP IN	Дербес компьютерге DP кабелі арқылы қосылады.
AUDIO OUT	Аудио құрылғыға аудио кабель арқылы дыбыс шығарады.
AUDIO IN	Бастапқы құрылғыдан дыбысты аудио кабель арқылы қабылдайды.
RS232C OUT	Бірнеше өнімге сериялық кабель арқылы қосылады. — Сериялық кабель өніммен бірге берілмейді. Сатып алу үшін жеткізушіге хабарласыңыз.
RS232C IN	MDC қолданбасына RS232C адаптері арқылы қосылады.
DP OUT (LOOP OUT)	Басқа өнімге DP кабелі арқылы қосылады. — Мониторларды DP Loopout арқылы жалғаған кезде, қаптамамен бірге берілетін DP кабелін пайдаланған дұрыс. — Бұл порт UHD ажыратымдылығының кірісі мен шығысына тән алгоритмді пайдаланады. Бұл порт FHD мазмұнына тән DP Loopout порттары бар мониторлармен үйлеспейді. Үлгілері бірдей мониторларды Loopout порттарымен жалғаған дұрыс.
USB 	USB жад құрылғысына қосылыңыз. (Тек Software Update үшін)
RJ45	MDC қолданбасына жергілікті желі кабелі арқылы қосылады. (10/100 Мбит/с)

Қашықтан басқару пульті

- Осы құрылғының қашықтан басқару пульті қолданылған жерде басқа көрсету құрылғыларын қолдану басқа көрсету құрылғылары кездейсоқ басқарылуы мүмкін.
- Төмендегі суреттегі сипаттамасы жоқ түйме өнімде қолдау көрсетілмеген.

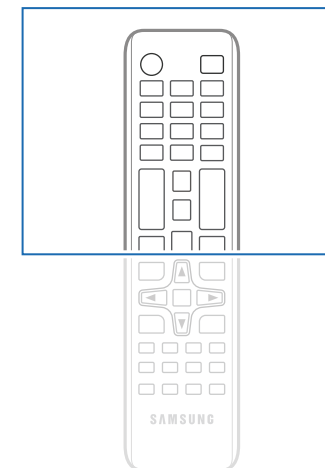
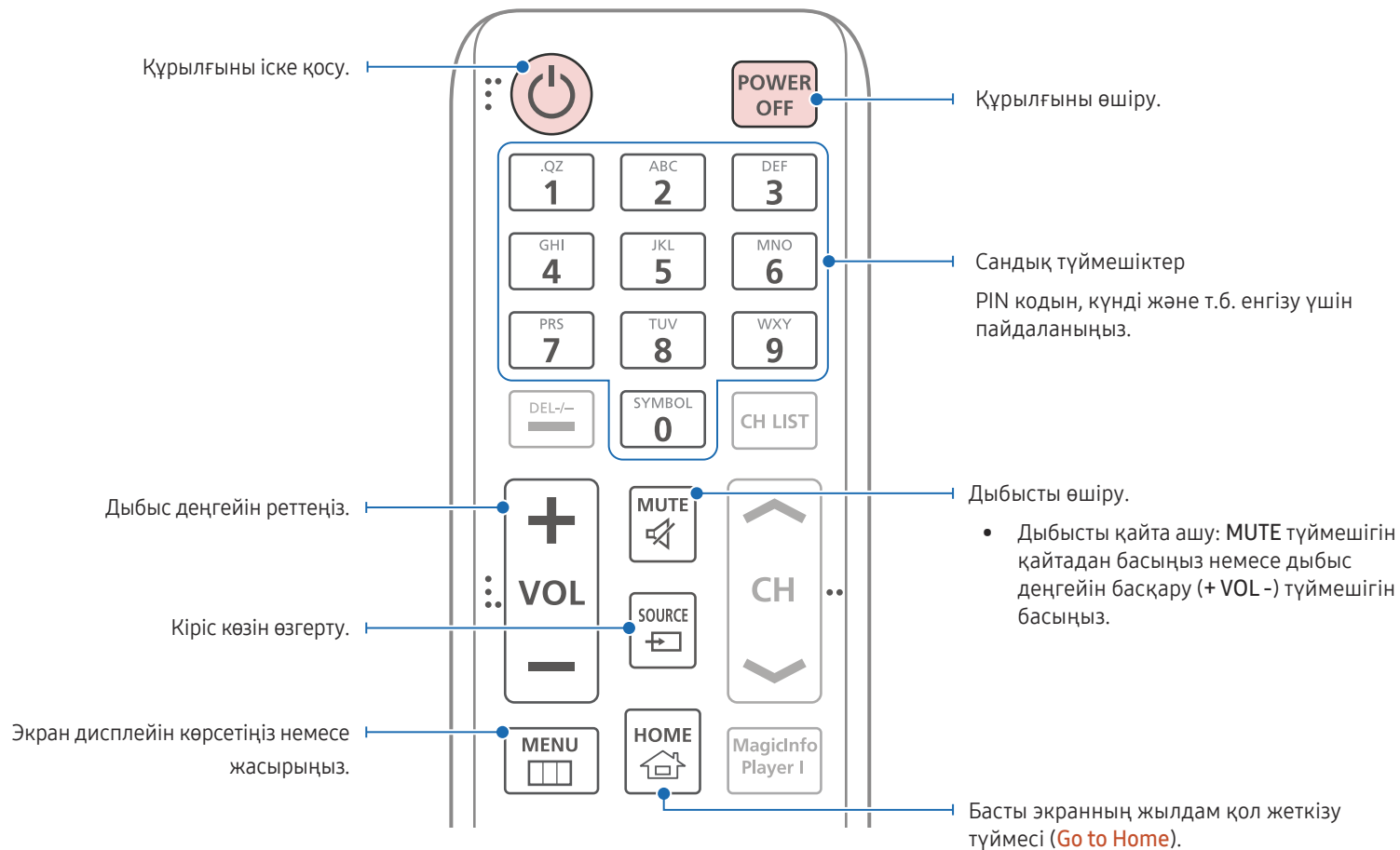

- Қашықтан басқару пультінің түймешіктерінің функциялары басқа өнімдерде өзгеше болуы мүмкін.

Жиі қолданылатын функцияларды жылдам таңдаңыз.

Алдыңғы мәзірге қайту.

Ол қауіпсіздік құлпы функциясын орнатады.

SET түймесін басып, құрылғының ид. нөмірін сандық түймелердің көмегімен енгізіңіз. Қашықтықтан басқару пультын пайдаланып өнімді басқарыңыз.

SET түймесі арқылы орнатылған мәннен бас тартып, барлық қосылған өнімдерді қашықтан басқару құралы арқылы басқарыңыз.

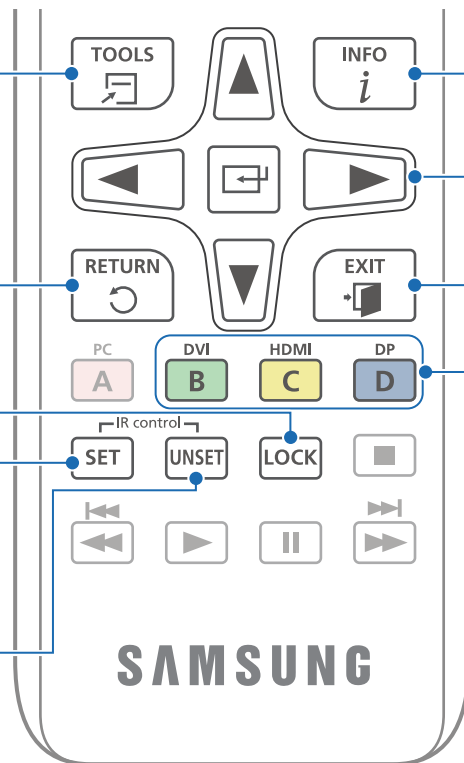

Ағымдағы кіріс көзі туралы ақпаратты көрсету.

Жоғары, төмен, сол немесе оң мәзірге жылжу не болмаса опцияның параметрін реттеу. Мәзір таңдауды растау.

Ағымдағы мәзірден шығу.

Жалғанған сыртқы құрылғылардың бірін таңдаңыз.

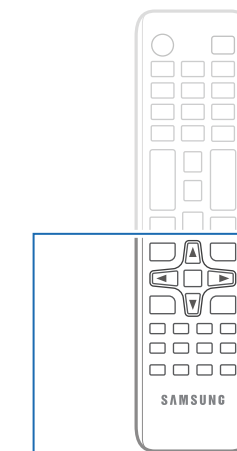

– Қашықтан басқару пультінің түймешіктерінің функциялары басқа өнімдерде өзгеше болуы мүмкін.

Қашықтан басқару пультіндегі батареяларды ауыстыру үшін (AAA x 2)

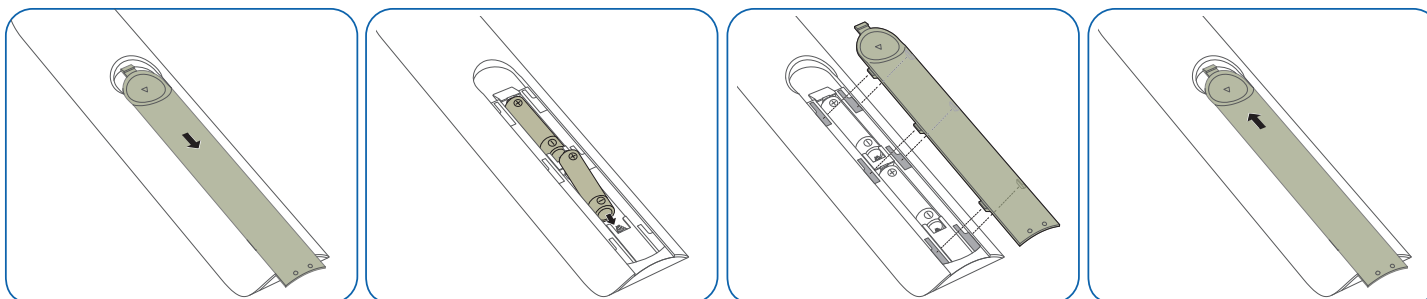

ИҚ стерео кабелі арқылы қосылу (бөлек сатылады)

Өнім өшірулі болған кезде сыртқы ИҚ кабельді жалғауды ұмытпаңыз. Содан соң, құрылғыны іске қосыңыз.

Бірнеше дисплейі бар құрылғыны қашықтан басқару пульті арқылы бақылау

- Құрылғыдағы IR OUT портын басқа дисплейі бар құрылғыдағы IR IN портына арнайы стерео кабельімен қосыңыз.
- ① өнімге қашықтан басқару пульті арқылы жіберілген пәрмен ① және ② дисплейі бар екі өніммен де қабылданады.

— Көрінісі өнімге байланысты өзгеруі мүмкін.

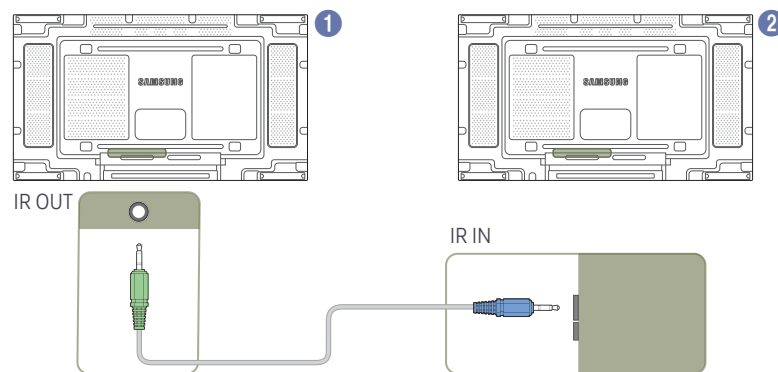

Бірнеше құрылғыны сыртқы ИҚ кабель арқылы бақылау

- ① өнімге (сыртқы ИҚ кабель қосылған) қашықтан басқару пульті арқылы жіберілген пәрмен ① және ② дисплейі бар екі өніммен де қабылданады.

— Көрінісі өнімге байланысты өзгеруі мүмкін.

— Кабельдің ұзындығы жетсе, сыртқы ИҚ кабельді өнімнің бүйірлік жағына қоюға болады.

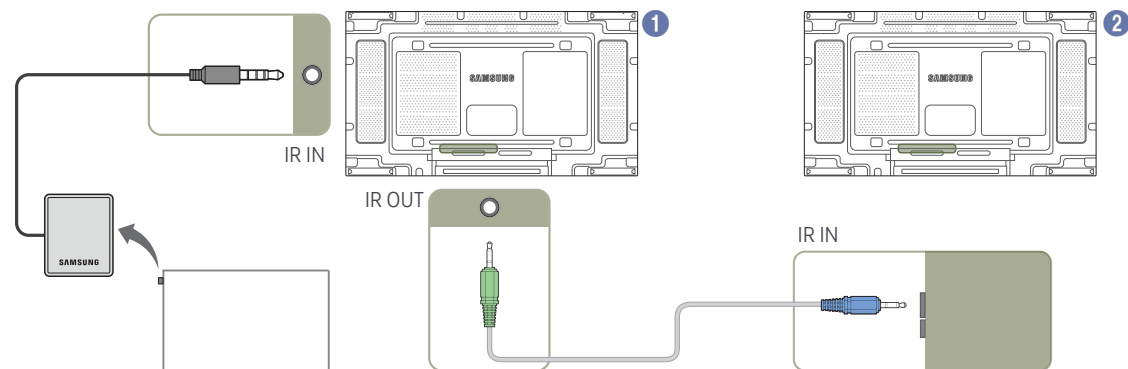

Құрылғыны орнатудан бұрын (Орнату нұсқаулығы)

Жарақатты болдырмау үшін бұл құралды еденге/қабырғаға орнату нұсқауларына сай берік бекіту керек.

- Қабырғаға бекіту жинағын рұқсат етілген орнату компаниясының орнатқанына көз жеткізіңіз.
- Әйтпесе, ол құлауы және дене жарақатын тигізуі мүмкін.
- Көрсетілген қабырғаға бекіту жинағын орнатыңыз.

Портреттік және альбомдық бағдар арасында ауыстыру

— Қосымша мәліметтер алу үшін Samsung тұтынушыға қызмет көрсету орталығына хабарласыңыз.

- Өнімді кітаптық бағдарда пайдалану үшін, оны сағат тілімен бұрыңыз.

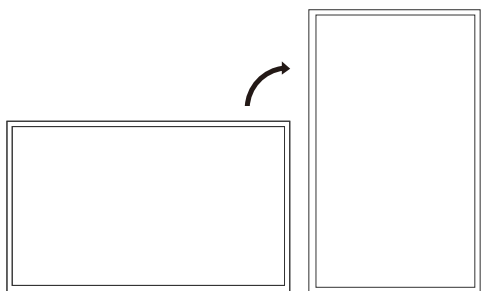

— Бұл үлгіні төбеге, еденге немесе үстелге орнатпаңыз.

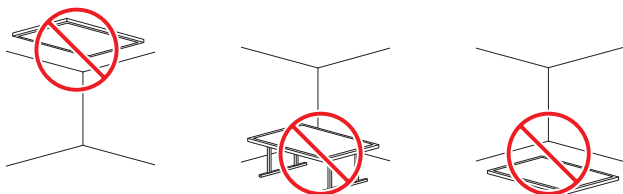

Желдету

— Қосымша мәліметтер алу үшін Samsung тұтынушыға қызмет көрсету орталығына хабарласыңыз.

Перпендикуляр қабырғаны орнату

A Ең аз 40 мм

B Қоршаған орта температурасы: 40°C астында

- Өнімді перпендикуляр қабырғаға орнатқан кезде өнім мен қабырға арасында желдету үшін ең аз 40 мм бос орын қалдырыңыз және қоршаған орта температурасы 40 °C-тан төмен болғанын тексеріңіз

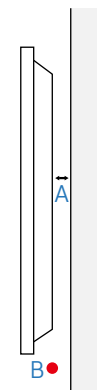

Тегіс емес қабырғаға орнату

Жоғарыдан қарағандағы көрініс

A Ең аз 40 мм

B Ең аз 70 мм

C Ең аз 50 мм

D Ең аз 50 мм

E Қоршаған ортадағы температура: 40°C астында

— Құрылғыны тегіс емес қабырғаға орнатқан кезде құрылғы мен қабырға арасында желдету үшін жоғарыда көрсетілген ең аз бос орын қалдырыңыз және қоршаған ортадағы температура 40°C-тан төмен болуы қажет.

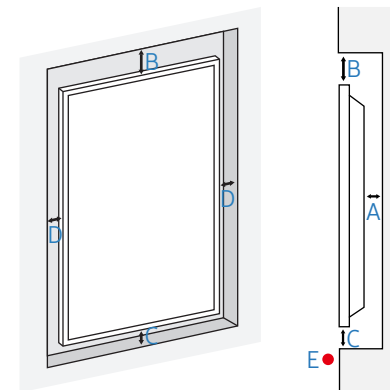

Қабырға бекіткішін орнату

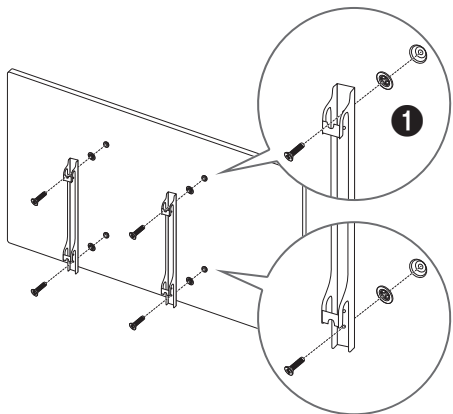

Қабырға бекіткішін орнату алдындағы дайындық

Қабырғаға бекіту жинағын орнату үшін қабырғаға ілінетін адаптерді (1) пайдаланыңыз.

Қабырға бекіткішін орнату

Қабырға бекіткіші жинағы (бөлек сатылады) мониторды қабырғаға орнатуға мүмкіндік береді.

Қабырға бекіткішін орнату туралы толық ақпарат алу үшін қабырға бекіткішімен бірге берілетін нұсқаулықтарды қараңыз.

Қабырғаға орнатылатын кронштейнді орнату кезінде көмек үшін арнайы маманға хабарласуға кеңес береміз.

Егер өзіңіздің жеке қабырға бекіткішін орнатуды таңдасаңыз Samsung Electronics компаниясы мониторға, сізге және басқаларға келген зақымға жауапты емес.

ADA талаптарына сәйкес келу үшін, өнімдерімізбен үйлесетін және қалыңдығы 30 мм немесе одан аз болатын қабырға бекіткішін қолдануыңыз керек.

мысалы, RXT компаниясының ** өнімі

SAMSUNG КОМПАНИЯСЫ КЕЗ КЕЛГЕН ҮШІНШІ ТАРАП ӨНІМДЕРІНІҢ ЖҰМЫСЫНА, СОНЫҢ ІШІНДЕ ҚАБЫРҒА БЕКІТКІШТЕРІНЕ ҚАТЫСТЫ (ЖӘНЕ ОЛАРМЕН ҒАНА ШЕКТЕЛМЕЙДІ) КЕПІЛДІКТЕР НЕМЕСЕ МӘЛІМДЕМЕЛЕР ҰСЫНБАЙДЫ.

SAMSUNG КОМПАНИЯСЫ САТЫП АЛУШЫҒА НЕМЕСЕ БАСҚА ТҰЛҒАҒА ҮШІНШІ ТАРАП ӨНІМДЕРІНЕ ҚАТЫСТЫ (СОНЫҢ ІШІНДЕ БЕЛГІЛІ БІР МАҚСАТҚА ЖАРАМДЫЛЫҒЫ МЕН ЖАРАМДЫЛЫҒЫ ТУРАЛЫ БОЛЖАМДЫ КЕПІЛДЕМЕЛЕРМЕН ҚОСА ЖӘНЕ ОЛАРМЕН ШЕКТЕЛМЕЙДІ) КЕЗ КЕЛГЕН МӘЛІМДЕМЕ МЕН КЕПІЛДІК БЕРУДЕН БАС ТАРТАДЫ.

Қабырғаға бекіту жинағының сипаттамалары (VESA)

— Қабырға бекіткішін еденге перпендикуляр болатын тұтас қабырғаға орнатыңыз. Қабырға бекіткішін құрғақ сылақ сияқты бетке бекітпестен бұрын қосымша ақпарат алу үшін жақында орналасқан дилерге хабарласыңыз.

Егер мониторды көлбеу қабырғаға орнатсаңыз ол құлап, қатты дене жарақатына әкелуі мүмкін.

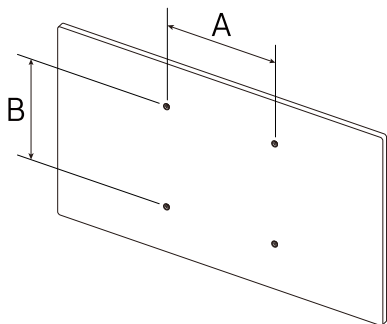

- Samsung қабырға бекіткіші жинақтарында толық орнату нұсқаулығы мен орнатуға қажетті барлық бөлшектер бар.
- VESA стандартының бұрандаға қатысты сипаттамаларына сәйкес келмейтін немесе стандартты ұзындықтан ұзын бұрандаларды пайдаланбаңыз. Өте ұзын бұрандалар монитордың ішіне зақым келтіруі мүмкін.
- VESA стандартының бұрандаға қатысты сипаттамаларына сәйкес келмейтін қабырға бекіткіштеріндегі бұрандалардың ұзындығы қабырға бекіткішінің техникалық сипаттамаларына байланысты әр түрлі болуы мүмкін.
- Бұрандаларды өте қатты тартпаңыз. Бұл мониторды зақымдауы немесе оның құлап кетіп сізге зиян келтіруі мүмкін. Samsung мұндай зақымдарға жауапты емес.
- Samsung корпорациясы мониторға немесе VESA не арнайы емес қабырға бекіткіштері пайдаланылған кезде немесе тұтынушы мониторды орнату нұсқаулықтарын орындамаған жағдайда болған зақымға жауапты емес.
- Өнімді қабырғаға орнатқан кезде әрқашан екі адам болсын.
- Қабырға бекіткіші жинақтарының стандартты өлшемдері төмендегі кестеде берілген.

Бірлік: мм

VESA бұранда тесігі сипаттамалары (A * B)
миллиметрмен берілген

Стандартты
бұранда

Саны

600 x 400

M8

4

— Қабырға бекіткіші жинағын монитор қосулы болғанда орнатпаңыз. Ток соғып зақымдауға әкелуі мүмкін.

03-тарау

Қайнар көз құрылғыны қосу және қолдану

Қосудан бұрын

Алдын ала қосудың бақылау нүктелері

- Қосылғыңыз келетін бастапқы құрылғының пайдаланушы нұсқаулығын қараңыз. Бастапқы құрылғыда қолжетімді порттардың саны мен орны өзгешеленуі мүмкін.
- Барлық қосылымдар аяқталғанға дейін қуат кабелін розеткаға қоспаңыз. Қуат кабелін қосылым барысында қосу құрылғыны зақымдауы мүмкін.
- Құрылғының артқы жағындағы қосқыңыз келген порттар түрін тексеріңіз.
- HDMI немесе DP кабель қосылымдарына арналған кабельдерді пайдалануды ұсынамыз.

Дербес компьютерге қосу

- Қуат кабелін барлық басқа кабельдерді жалғаудан бұрын жалғамаңыз. Қуат кабелін жалғаудан бұрын негізгі құрылғыны қосыңыз.
- Дербес компьютерді құрылғыға түрлі жолдармен қосуға болады. Дербес компьютеріңізге ыңғайлы қосылым әдісін таңдаңыз.

DVI кабелі (сандық түрі) арқылы қосу

- Қосу бөлшектері басқа құрылғыларда өзгеше болуы мүмкін.

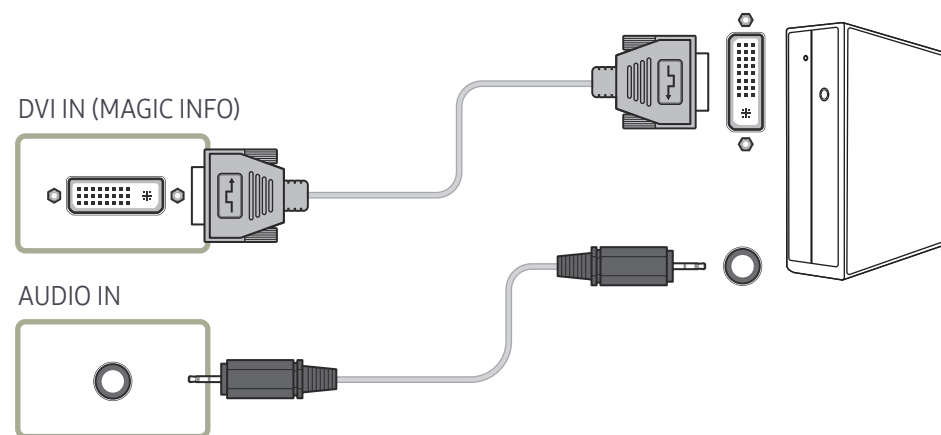

HDMI-DVI кабелі арқылы қосу

— Қосу бөлшектері басқа құрылғыларда өзгеше болуы мүмкін.

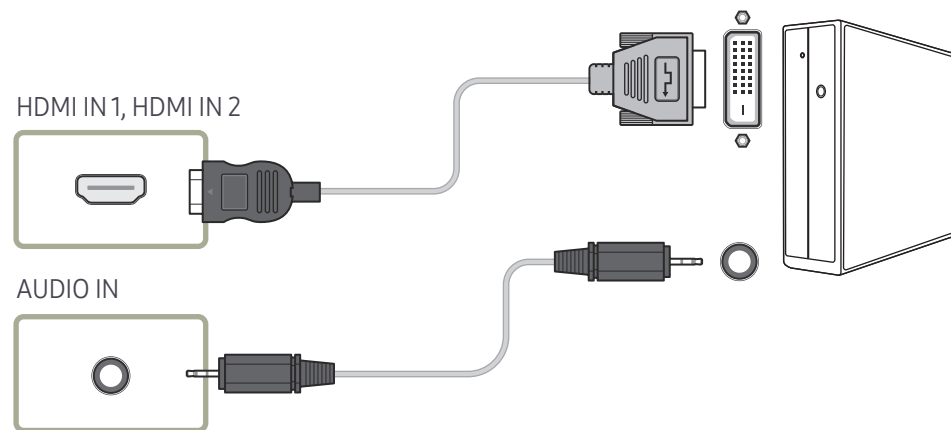

HDMI кабелі арқылы қосу

— Қосу бөлшектері басқа құрылғыларда өзгеше болуы мүмкін.

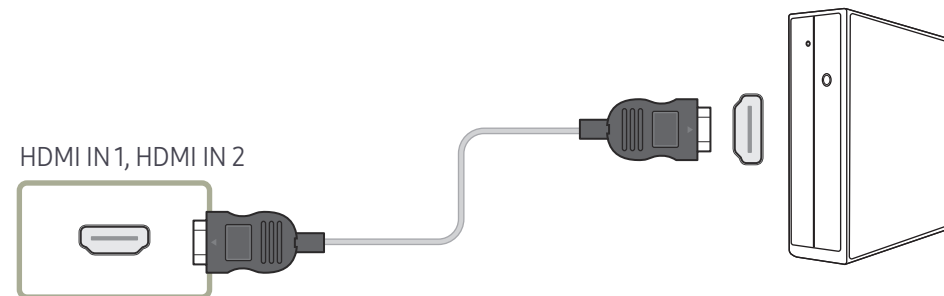

DP кабелі арқылы қосу

— Қосу бөлшектері басқа құрылғыларда өзгеше болуы мүмкін.

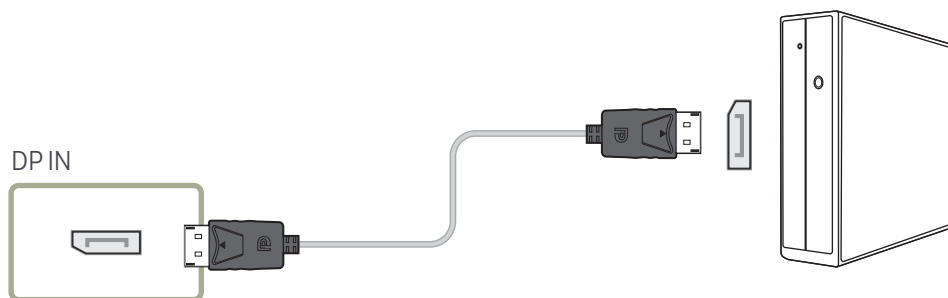

- DP қолдануға қатысты ескерту

- Күту режиміндегі қуат мүмкіндігін арттыру үшін өнім өшірілген кезде немесе қуат үнемдеу режимінде тұрғанда, ол DP байланысын ажыратады.
- Егер екі монитор режиміндегі өнім өшірілген болса немесе қуат сақтау режиміне өтсе, монитор параметрінің өзгертулері жаңартылмауы мүмкін. Нәтижесінде экран шығысы тиісті түрде көрсетілмеуі мүмкін.
- DP стандартына сәйкес емес кейбір графикалық карталар өнім қуат үнемдеу режимінде тұрған кезде Windows Booting/Bios экранының қосылуына тосқауыл болуы мүмкін. Егер мәселе осы болса, компьютерді қосудан бұрын өнімнің қосулы екенін тексеріңіз.
- Өнімдегі дисплей (DP IN) порты және берілген DP кабелі VESA стандарттарына сәйкес жасалған. VESA стандарттарына сәйкес келмейтін DP кабелін пайдалансаңыз, өнімнің дұрыс жұмыс істемеуі мүмкін. Samsung Electronics VESA стандарттарына сәйкес келмейтін кабельді пайдаланудан болатын ақауларға жауап бермейді. VESA стандарттарында көрсетілген DP кабелін пайдаланып жатқаныңызды тексеріңіз.

Бейнеқұрылғыға қосу

- Қуат кабелін барлық басқа кабельдерді жалғаудан бұрын жалғамаңыз. Қуат кабелін жалғаудан бұрын негізгі құрылғыны қосыңыз.
- Бейне құрылғыны құрылғыға кабель арқылы қосуға болады.
 - Бастапқыны өзгерту үшін қашықтан басқару пультіндегі **SOURCE** түймесін басыңыз.

HDMI-DVI кабелі арқылы қосу

- Егер құрылғы бейне құрылғысына HDMI-DVI кабелі арқылы қосылған болса, дыбыс шықпайды. Осыны шешу үшін құрылғыдағы және бейне құрылғысындағы дыбыс порттарына қосымша дыбыс кабелін қосыңыз.
- Қолдау көрсетілген ажыратымдылықтар: 1080р (50/60Hz), 720р (50/60Hz), 480р және 576р.
- Бірдей түсті жалғағыштардың бірге қосылғанына көз жеткізіңіз. (ақты аққа, қызылды қызылға, т.б.)
- Қосу бөлшектері басқа құрылғыларда өзгеше болуы мүмкін.

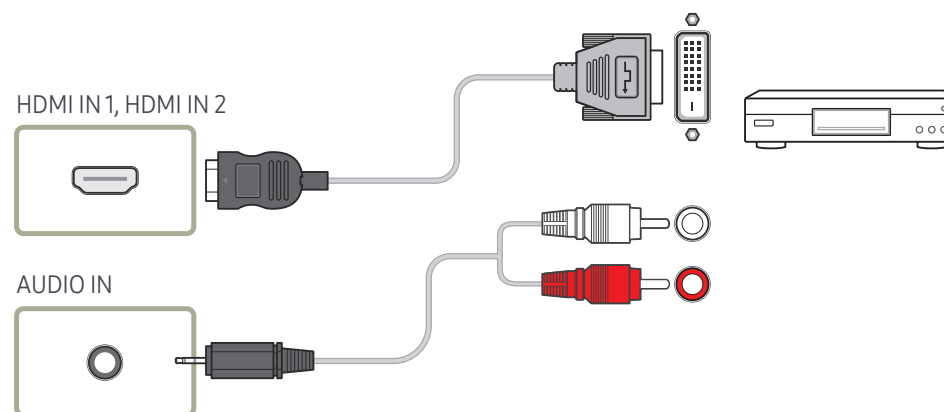

HDMI кабелі арқылы қосу

— Қосу бөлшектері басқа құрылғыларда өзгеше болуы мүмкін.

HDMI кабелін немесе HDMI - DVI кабелін (1080p дейін) пайдалану

- Сурет және аудио сапасы жақсырақ болуы үшін сандық құрылғыға HDMI кабелін пайдаланып қосылыңыз.
- HDMI кабелі сандық бейне және аудио сигналдарына қолдау көрсетеді және аудио кабелін қажет етпейді.
 - Өнімді HDMI шығысын қолдамайтын цифрлық құрылғыға қосу үшін HDMI-DVI және аудио кабельдерін пайдаланыңыз.
- Мониторға HDMI режимінің бұрынғы нұсқасын пайдаланатын сыртқы құрылғы қосылған болса, сурет дұрыс көрсетілмеуі (егер көрсетілсе) мүмкін немесе аудио жұмыс істемейуі мүмкін. Егер осындай ақау орын алса, сыртқы құрылғының өндірушісінен HDMI нұсқасы туралы сұраңыз және ескіріп кетсе, жаңартуды сұраңыз.
- Қалыңдығы 14 мм немесе азырақ HDMI кабелін пайдаланыңыз.
- Қуәліктендірілген HDMI кабеліне тапсырыс беріңіз. Әйтпесе, сурет көрсетілмеуі немесе байланыс қатесі орын алуы мүмкін.
- Негізгі жоғары жылдамдықты HDMI кабелі немесе ethernet бар біреуі ұсынылады. Бұл өнім HDMI арқылы ethernet функциясын қолдамайды.

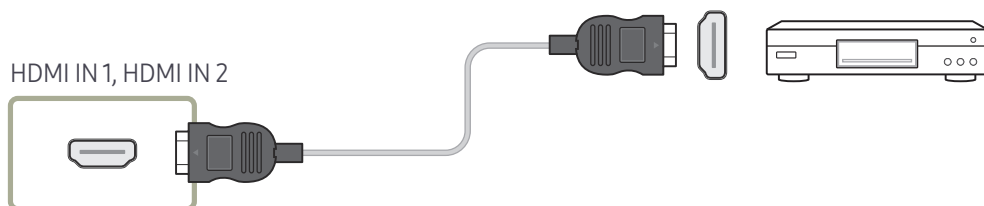

Аудио жүйеге қосу

— Қосу бөлшектері басқа құрылғыларда өзгеше болуы мүмкін.

— Бірдей түсті жалғағыштардың бірге қосылғанына көз жеткізіңіз. (ақты аққа, қызылды қызылға, т.б.)

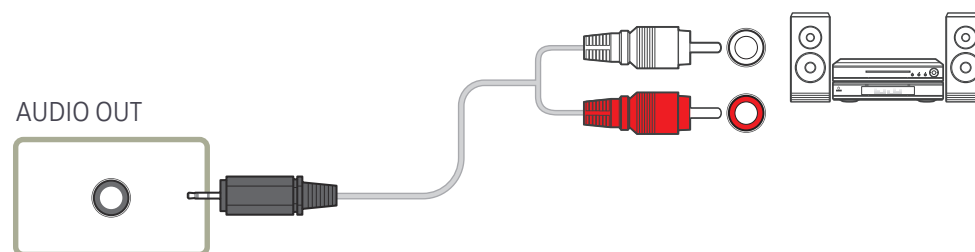

Жергілікті желі кабелін жалғау

— Қосу бөлшектері басқа құрылғыларда өзгеше болуы мүмкін.

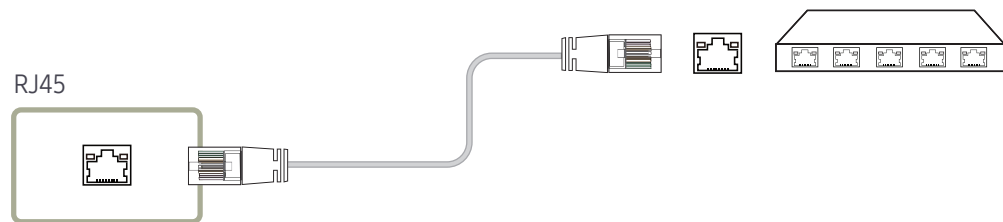

- Жалғауға Cat 7(*STP үлгісі) кабелін пайдаланыңыз.
*STP: Shielded Twist Pair

Кіріс көзін өзгерту

Source

SOURCE → Source

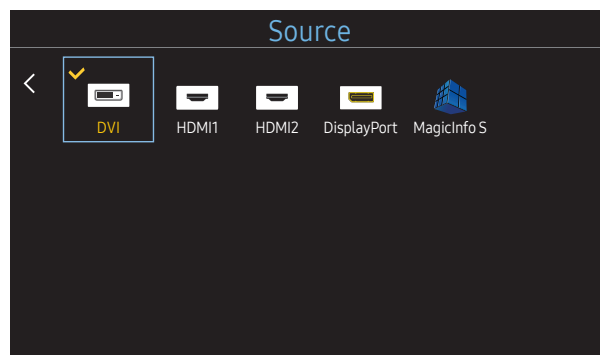

– Үлгі түріне қарай көрсетілген суреттер әр түрлі мүмкін.

Source сізге әр түрлі көздерді таңдауға және бастапқы құрылғылар атын өзгертуге мүмкіндік береді.

Құрылғыға қосылған қайнар көз құрылғының экранын көрсетуге болады. Таңдалған қайнар көздің экранын көрсету үшін Source List құрамынан қайнар көзді таңдаңыз.

- Сондай-ақ, кіріс көзін қашықтан басқару пультіндегі SOURCE түймесін пайдалана отырып өзгертуге болады.
- Егер түрлендіргіңіз келген қайнар көз құрылғы үшін дұрыс емес көз таңдалған болса, экран дұрыс көрсетпеуі мүмкін.

Edit Name

SOURCE → Source → TOOLS → Edit Name → ENTER

Көз құрылғының атауы **Edit Name** тармағында көрсетілгеніне қарамастан экран кейде дұрыс көрсетілмеуі мүмкін.

Сонымен қатар, оңтайлы сурет сапасын алу үшін көз құрылғының атауын **Edit Name** арқылы өзгерткен жөн.

- Тізімде келесі бастапқы құрылғылар қамтылуы мүмкін. Таңдалған көзіне байланысты тізімдегі **Source** құрылғылар өзгеше болуы мүмкін.
VCR / DVD / Cable STB / HD STB / Satellite STB / AV Receiver / DVD Receiver / Game / Camcorder / DVD Combo / DHR / PC / DVI PC / DVI Devices
- **Picture** мәзіріндегі қолжетімді параметрлер **Edit Name** бөлімінде жасалған ағымдағы көзі мен параметрлерге байланысты.
 - Дербес компьютерді HDMI IN 1, HDMI IN 2 портына қосқан кезде, **Edit Name** параметрін **PC** режиміне орнатыңыз. Басқа жағдайларда **Edit Name** пәрменін AV құрылғыларына орнатыңыз.
 - Компьютерді HDMI кабелі бар HDMI IN 1, HDMI IN 2 портына DVI кабеліне қосқан кезде өнімді **Edit Name** бөліміндегі **DVI PC** режиміне орнату керек.
 - AV құрылғыларын HDMI кабелі бар HDMI IN 1, HDMI IN 2 портына DVI кабеліне қосқан кезде өнімді **Edit Name** бөліміндегі **DVI Devices** режиміне орнату керек.

04-тарау

Бірнеше дисплейді басқару

Компьютерге бір уақытта жалғанған бірнеше дисплейді басқаруға болады.

Кабель қосылымы

RS232C кабелі

Интерфейс	RS232C (9 түйіспе)
Түйіспе	TxD (No.2), RxD (No.3), GND (No.5)
Бит жылдамдығы	9600 бит/с
Деректер биттері	8 бит
Жұптық	Ешбір
Стоп-бит	1 бит
Деректер тасымалын бақылау	Ешбір
Ең үлкен ұзындық	15 м (тек қорғалған түрі)

- Түйіспе тағайындау

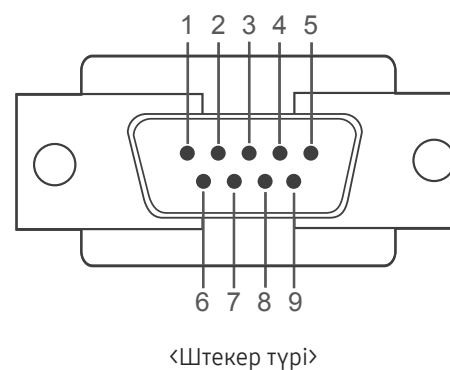

Түйіспе	Сигнал
1	Деректер тасымалдаушыны анықтау
2	Деректер алу
3	Деректер жіберу
4	Деректер ұясын дайындау
5	Жерге қосу сигналы

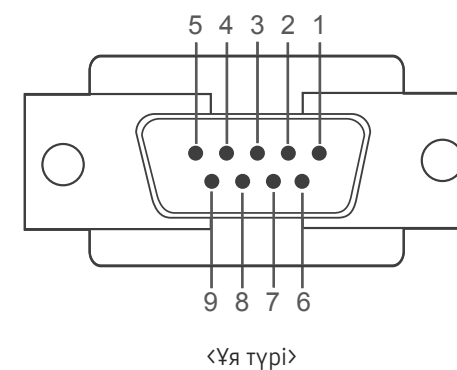

Түйіспе	Сигнал
6	Деректер жинағын дайындау
7	Сұрау жіберу
8	Жіберу үшін тазарту
9	Қоңырау индикаторы

- RS232C кабелі
Жалғағыш: 9-түйіспелі D-Sub-стерео кабелі

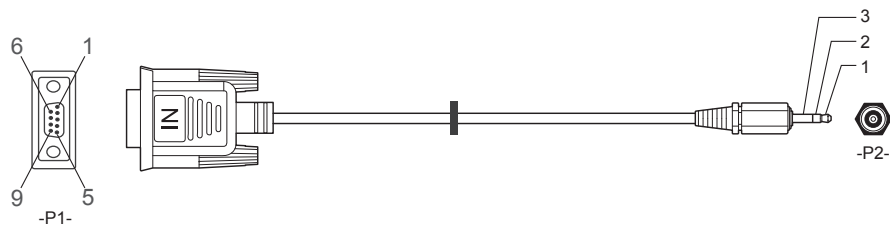

		-P1-		-P2-		-P2-
Штекер түрі	Rx	3	↔	1	Tx	СТЕРЕО
	Tx	2	↔	2	Rx	ҚОСУ
	Gnd	5	↔	3	Gnd	(3,5ø)

LAN (Жергілікті желі) кабелі

- Түйіспе тағайындау

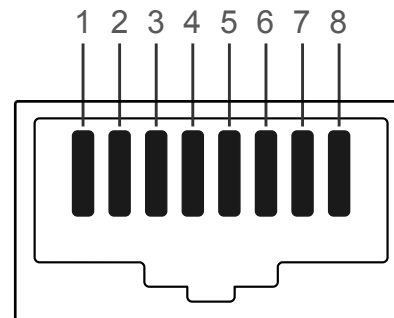

Түйіспе нөмірі Стандартты түс Сигнал

1	Ақ және қызғылт сары	TX+
2	Қызғылт сары	TX-
3	Ақ және жасыл	RX+
4	Көк	NC
5	Ақ және көк	NC
6	Жасыл	RX-
7	Ақ және қоңыр	NC
8	Қоңыр	NC

- Жалғағыш : RJ45

Тікелей LAN кабелі (PC параметрін HUB етіп)

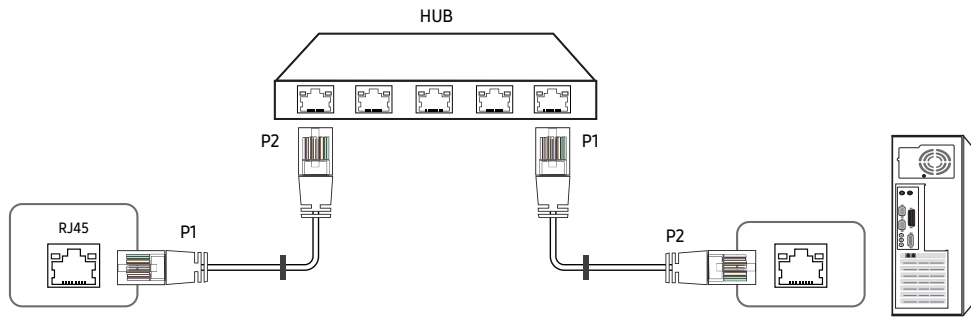

Сигнал	P1		P2	Сигнал
TX+	1	↔	1	TX+
TX-	2	↔	2	TX-
RX+	3	↔	3	RX+
RX-	6	↔	6	RX-

Айқас LAN кабелі (PC параметрін LFD етіп)

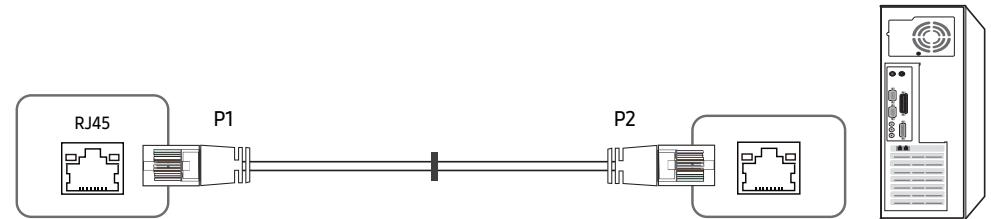

Сигнал	P1		P2	Сигнал
TX+	1	↔	3	RX+
TX-	2	↔	6	RX-
RX+	3	↔	1	TX+
RX-	6	↔	2	TX-

Қосылым

— Әрбір адаптерді құрылғыдағы дұрыс RS232C IN немесе OUT портына қосқаныңызды тексеріңіз.

- 1-қосылым

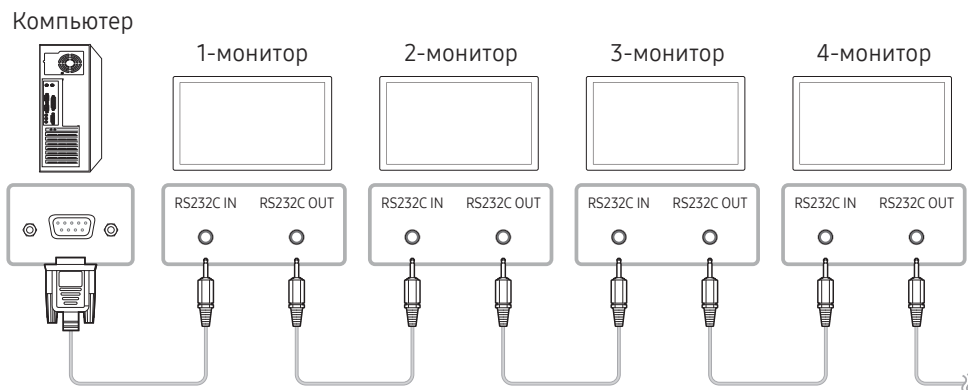

- 2-қосылым

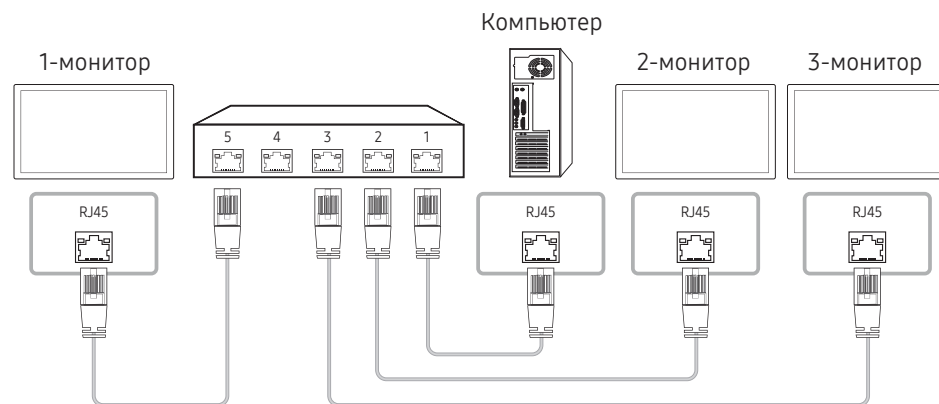

- 3-қосылым

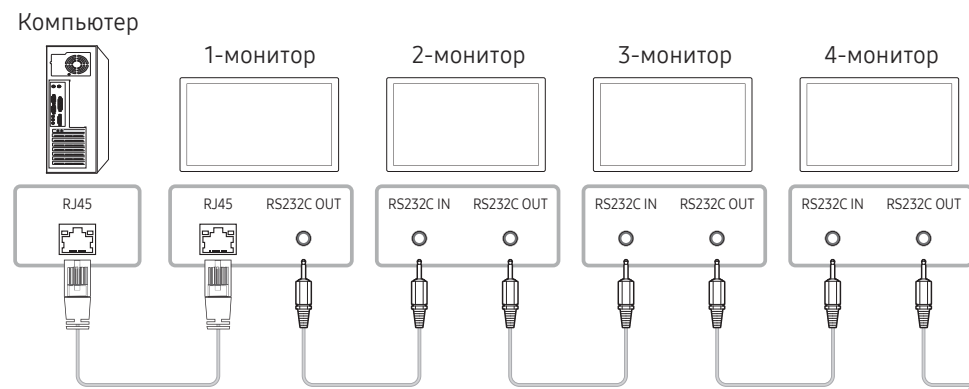

Басқару кодтары

Басқару күйін көрсету (Басқару пәрменін алу)

Тақырыбы	Пәрмен	Код	Деректер ұзындығы	Қорытынды
0xAA	Пәрмен түрі		0	

Басқару (Басқару пәрменін орнату)

Тақырыбы	Пәрмен	Код	Деректер ұзындығы	Деректер	Қорытынды
0xAA	Пәрмен түрі		1	Мән	

Пәрмен

Жоқ.	Пәрмен түрі	Пәрмен	Мән ауқымы
1	Қуатты басқару	0x11	0~1
2	Дыбыс деңгейін басқару	0x12	0~100
3	Кіріс көзін басқару	0x14	-
4	Экран өлшемін басқару	0x19	0~255
5	Бейне панель режимін басқару	0x5C	0~1
6	Қауіпсіздік құлпы	0x5D	0~1
7	Бейне панелін қосу	0x84	0~1
8	Бейне панелінің пайдаланушы режимі	0x89	-

- Барлық байланыстар он алтылық жүйеде болады. Қорытындыны тақырыптан басқа барлық мәнді қосу арқылы есептеледі. Егер қорытынды төменде көрсетілгендей 2 таңбадан астам қосылатын болса (11+FF+01+01=112), бірінші таңба жойылады.

Мысалы: қосу және ID=0

Тақырыбы	Пәрмен	Код	Деректер ұзындығы	Деректер 1	Қорытынды
0xAA	0x11		1	"Power"	

Тақырыбы	Пәрмен	Код	Деректер ұзындығы	Деректер 1	12
0xAA	0x11		1	1	

- Кодтарға қарамастан, сериялық кабель арқылы қосылған барлық құрылғыны басқару үшін кодты "0xFE" ретінде орнатыңыз және пәрмендерді тасымалдаңыз. Пәрмендер әрбір құрылғы арқылы орындалады, бірақ АСК жауап бермейді.

Қуатты басқару

- Функция
Мониторды дербес компьютер арқылы қосуға және өшіруге болады.
- Қуат күйін көрсету (Қуатты қосу / өшіру күйін алу)

Тақырыбы	Пәрмен	Код	Деректер ұзындығы	Қорытынды
0xAA	0x11		0	

- Қуатты қосу/өшіруді орнату (Қуатты қосу / өшіруді орнату)

Тақырыбы	Пәрмен	Код	Деректер ұзындығы	Деректер	Қорытынды
0xAA	0x11		1	"Power"	

"Power": Өнімде орнатылатын қуат коды.

1: Қуатты қосу

0: Қуатты өшіру

- Ack

Тақырыбы	Пәрмен	Код	Деректер ұзындығы	Ack/Nak	r-CMD	Val1	Қорытынды
0xAA	0xFF		3	'A'	0x11	"Power"	

"Power": Өнімде орнатылатын қуат коды.

- Nak

Тақырыбы	Пәрмен	Код	Деректер ұзындығы	Ack/Nak	r-CMD	Val1	Қорытынды
0xAA	0xFF		3	'N'	0x11	"ERR"	

"ERR" : Қандай қате пайда болғанын көрсететін код.

Дыбыс деңгейін басқару

- Функция
Монитордың дыбыс деңгейін дербес компьютер арқылы реттеуге болады.
- Дыбыс деңгейінің күйін көрсету (Дыбыс деңгейінің күйін алу)

Тақырыбы	Пәрмен	Код	Деректер ұзындығы	Қорытынды
0xAA	0x12		0	

- Дыбыс деңгейін орнату (Дыбыс деңгейін орнату)

Тақырыбы	Пәрмен	Код	Деректер ұзындығы	Деректер	Қорытынды
0xAA	0x12		1	"Volume"	

"Volume": Өнімде орнатылуы қажет дыбыс деңгейі мәнінің коды. (0-100)

- Ack

Тақырыбы	Пәрмен	Код	Деректер ұзындығы	Ack/Nak	r-CMD	Val1	Қорытынды
0xAA	0xFF		3	'A'	0x12	"Volume"	

"Volume": Өнімде орнатылуы қажет дыбыс деңгейі мәнінің коды. (0-100)

- Nak

Тақырыбы	Пәрмен	Код	Деректер ұзындығы	Ack/Nak	r-CMD	Val1	Қорытынды
0xAA	0xFF		3	'N'	0x12	"ERR"	

"ERR" : Қандай қате пайда болғанын көрсететін код.

Кіріс көзін басқару

- Функция монитордың кіріс көзін дербес компьютер арқылы өзгертуге болады.
- Кіріс көзінің деңгейін көрсету (Кіріс көзінің күйін алу)

Тақырыбы	Пәрмен	Код	Деректер ұзындығы	Қорытынды
0xAA	0x14		0	

- Кіріс көзін орнату (Кіріс көзін орнату)

Тақырыбы	Пәрмен	Код	Деректер ұзындығы	Деректер	Қорытынды
0xAA	0x14		1	"Input Source"	

"Input Source": Өнімде орнатылуы қажет кіріс көзінің коды.

0x14	Компьютер
0x18	DVI
0x0C	Кіріс көзі
0x08	Компонент
0x20	MagicInfo
0x1F	DVI_video
0x30	RF (TV)
0x40	DTV
0x21	HDMI1
0x22	HDMI1_PC
0x23	HDMI2

0x24	HDMI2_PC
0x25	DisplayPort

— DVI_video, HDMI1_PC және HDMI2_PC пәрмендері орнату пәрменімен қолданылмайды. Олар тек «Get» пәрмендеріне жауап береді.

— Бұл үлгі HDMI1_PC және HDMI2_PC порттарын қолдамайды.

— **MagicInfo** тек **MagicInfo** функциясын қолдайтын модельдерде ғана қолжетімді.

— RF(TV), DTV құрамында теледидар бар модельдерде ғана қолжетімді.

- Ack

Тақырыбы	Пәрмен	Код	Деректер ұзындығы	Ack/Nak	r-CMD	Val1	Қорытынды
0xAA	0xFF		3	'A'	0x14	"Input Source"	

"Input Source": Өнімде орнатылуы қажет кіріс көзінің коды.

- Nak

Тақырыбы	Пәрмен	Код	Деректер ұзындығы	Ack/Nak	r-CMD	Val1	Қорытынды
0xAA	0xFF		3	'N'	0x14	"ERR"	

"ERR" : Қандай қате пайда болғанын көрсететін код.

Экран өлшемін басқару

- Функция
Экранның өлшемі компьютер арқылы өзгертілуі мүмкін
- Экран өлшемін көрсету (Экран өлшемінің күйін алу)

Тақырыбы	Пәрмен	Код	Деректер ұзындығы	Қорытынды
0xAA	0x19		0	

- Ack

Тақырыбы	Пәрмен	Код	Деректер ұзындығы	Ack/Nak	r-CMD	Val1	Қорытынды
0xAA	0xFF		3	'A'	0x19	"Screen Size"	

"Screen Size": өнім экранының өлшемі (ауқым: 0 - 255, бірлік: дюйм)

- Nak

Тақырыбы	Пәрмен	Код	Деректер ұзындығы	Ack/Nak	r-CMD	Val1	Қорытынды
0xAA	0xFF		3	'N'	0x19	"ERR"	

"ERR": Қандай қате пайда болғанын көрсететін код

Бейне экранын басқару режимі

- Функция
Video Wall режимі өнімде компьютер арқылы қосылады.
Бұл басқару элементі тек **Video Wall** қосылған өнімде ғана қолжетімді.
- Бейне панелі режимін көрсету (Бейне панелі режимін алу)

Тақырыбы	Пәрмен	Код	Деректер ұзындығы	Қорытынды
0xAA	0x5C		0	

- Бейне панелін орнату (Бейне панелі режимін орнату)

Тақырыбы	Пәрмен	Код	Деректер ұзындығы	Деректер	Қорытынды
0xAA	0x5C		1	"Video Wall Mode"	

"Video Wall Mode": Бұйымдағы Video Wall күйін қосуға қолданылатын код

1: **Full**

0: **Natural**

- Ack

Тақырыбы	Пәрмен	Код	Деректер ұзындығы	Ack/Nak	r-CMD	Val1	Қорытынды
0xAA	0xFF		3	'A'	0x5C	"Video Wall Mode"	

"Video Wall Mode": Бұйымдағы Video Wall күйін қосуға қолданылатын код

- Nak

Тақырыбы	Пәрмен	Код	Деректер ұзындығы	Ack/Nak	r-CMD	Val1	Қорытынды
0xAA	0xFF		3	'A'	0x5C	"ERR"	

"ERR": Қандай қате пайда болғанын көрсететін код

Қауіпсіздік құлпы

- Функция
Safety Lock функциясын өнімде қосу не өшіру үшін компьютерді пайдалануға болады. Бұл басқару қуаттың қосулы не өшірулі күйіне қарамастан қол жетімді болады.
- Қауіпсіздік құлпының күйін көрсету (Қауіпсіздік құлпының күйін алу)

Тақырыбы	Пәрмен	Код	Деректер ұзындығы	Қорытынды
0xAA	0x5D		0	

- Қауіпсіздік құлпын қосу немесе ажырату (Қауіпсіздік құлпын қосу / ажырату күйін орнату)

Тақырыбы	Пәрмен	Код	Деректер ұзындығы	Деректер	Қорытынды
0xAA	0x5D		1	"Safety Lock"	

"Safety Lock": Бұйымға қауіпсіз құлыптау коды қойылады

1: ҚОСУ

0: ӨШІРУ

- Ack

Тақырыбы	Пәрмен	Код	Деректер ұзындығы	Ack/Nak	r-CMD	Val1	Қорытынды
0xAA	0xFF		3	'A'	0x5D		"Safety Lock"

"Safety Lock": Бұйымға қауіпсіз құлыптау коды қойылады

- Nak

Тақырыбы	Пәрмен	Код	Деректер ұзындығы	Ack/Nak	r-CMD	Val1	Қорытынды
0xAA	0xFF		3	'N'	0x5D		"ERR"

"ERR": Қандай қате пайда болғанын көрсететін код

Бейне панелін қосу

- Функция
Жеке компьютер өнімнің Бейне панелінде ҚОСУ/ӨШІРУ амалдарын орындайды.
- Бейне панелінің ҚОСУ/ӨШІРУ күйіне қою

Тақырыбы	Пәрмен	Код	Деректер ұзындығы	Қорытынды
0xAA	0x84		0	

- Бейне панелінің Қосу/Өшіру амалдарын орнату

Тақырыбы	Пәрмен	Код	Деректер ұзындығы	Деректер	Қорытынды
0xAA	0x84		1	V.Wall_On	

- V.Wall_On: Бейне панелінің кодын өнімге орнату

1: Бейне панелін ҚОСУ

0: Бейне панелін ӨШІРУ

- Ack

Тақырыбы	Пәрмен	Код	Деректер ұзындығы	Ack/Nak	r-CMD	Val1	Қорытынды
0xAA	0xFF		3	'A'	0x84		V.Wall_On

V.Wall_On : Жоғарыда айтылғандай

- Nak

Тақырыбы	Пәрмен	Код	Деректер ұзындығы	Ack/Nak	r-CMD	Val1	Қорытынды
0xAA	0xFF		3	'N'	0x84		ERR

"ERR": Қандай қате пайда болғанын көрсететін код

Бейне панелінің пайдаланушы режимі

- Функция
Жеке компьютер өнімнің Бейне панелі функциясында қосу/өшіру амалдарын орындайды.
- Бейне панелінің күйін қою

Тақырыбы	Пәрмен	Код	Деректер ұзындығы	Қорытынды
0xAA	0x89		0	

- Бейне панелін орнату

Тақырыбы	Пәрмен	Код	Деректер ұзындығы	Val1	Val2	Қорытынды
0xAA	0x89		2	Wall_Div	Wall_SNo	

Wall_SNo: Өнім нөмірінің коды өнімге орнатылды

10 × 10 Бейне панелінің үлгісі: (1 ~ 100)

Нөмірді орнату	Деректер
1	0x01
2	0x02
...	...
99	0x63
100	0x64

- Ack

Тақырыбы	Пәрмен	Код	Деректер ұзындығы	Ack/Nak	r-CMD	Val1	Val2	Қорытынды
0xAA	0xFF		4	'A'	0x89	Wall_Div	Wall_SNo	

- Nak

Тақырыбы	Пәрмен	Код	Деректер ұзындығы	Ack/Nak	r-CMD	Val1	Қорытынды
0xAA	0xFF		3	'N'	0x89	ERR	

"ERR": Қандай қате пайда болғанын көрсететін код

Wall_Div: Бейне панелінің бөлгіш коды өнімге орнатылды

10 × 10 Бейне панелінің үлгісі

	1	2	3	4	5	6	7	8	9	10	11	12	13	14	15
Сөндіру	0x00	0x00	0x00	0x00	0x00	0x00	0x00	0x00	0x00	0x00	0x00	0x00	0x00	0x00	0x00
1	0x11	0x12	0x13	0x14	0x15	0x16	0x17	0x18	0x19	0x1A	0x1B	0x1C	0x1D	0x1E	0x1F
2	0x21	0x22	0x23	0x24	0x25	0x26	0x27	0x28	0x29	0x2A	0x2B	0x2C	0x2D	0x2E	0x2F
3	0x31	0x32	0x33	0x34	0x35	0x36	0x37	0x38	0x39	0x3A	0x3B	0x3C	0x3D	0x3E	0x3F
4	0x41	0x42	0x43	0x44	0x45	0x46	0x47	0x48	0x49	0x4A	0x4B	0x4C	0x4D	0x4E	0x4F
5	0x51	0x52	0x53	0x54	0x55	0x56	0x57	0x58	0x59	0x5A	0x5B	0x5C	0x5D	0x5E	0x5F
6	0x61	0x62	0x63	0x64	0x65	0x66	0x67	0x68	0x69	0x6A	0x6B	0x6C	0x6D	0x6E	0x6F
7	0x71	0x72	0x73	0x74	0x75	0x76	0x77	0x78	0x79	0x7A	0x7B	0x7C	0x7D	0x7E	N/A
8	0x81	0x82	0x83	0x84	0x85	0x86	0x87	0x88	0x89	0x8A	0x8B	0x8C	N/A	N/A	N/A
9	0x91	0x92	0x93	0x94	0x95	0x96	0x97	0x98	0x99	0x9A	0x9B	N/A	N/A	N/A	N/A
10	0xA1	0xA2	0xA3	0xA4	0xA5	0xA6	0xA7	0xA8	0xA9	0xAA	N/A	N/A	N/A	N/A	N/A
11	0xB1	0xB2	0xB3	0xB4	0xB5	0xB6	0xB7	0xB8	0xB9	N/A	N/A	N/A	N/A	N/A	N/A
12	0xC1	0xC2	0xC3	0xC4	0xC5	0xC6	0xC7	0xC8	N/A	N/A	N/A	N/A	N/A	N/A	N/A
13	0xD1	0xD2	0xD3	0xD4	0xD5	0xD6	0xD7	N/A	N/A	N/A	N/A	N/A	N/A	N/A	N/A
14	0xE1	0xE2	0xE3	0xE4	0xE5	0xE6	0xE7	N/A	N/A	N/A	N/A	N/A	N/A	N/A	N/A
15	0xF1	0xF2	0xF3	0xF4	0xF5	0xF6	N/A	N/A	N/A	N/A	N/A	N/A	N/A	N/A	N/A

MDC қолдану

Бірнеше дисплейді бақылау "MDC" - бұл компьютер арқылы бірнеше дисплей құрылғыларын бір уақытта оңай басқаруға мүмкіндік беретін бағдарлама.

MDC бағдарламасын пайдалану әдісі туралы мәліметтер алу үшін бағдарламаны орнатқаннан кейін, «Анықтама» бөлімін қараңыз. MDC бағдарламасы веб-сайтта қол жетімді. (<http://displaysolutions.samsung.com>)

- Экранның жоғарғы сол жағындағы **On** немесе **Off** түймесін бассаңыз, өнім оның күйін бір минут шамасында тексереді. Басқару пәрмендерді бір минут өткен соң орындаңыз.
- Бірнеше дисплейді басқару құрылғыларын жалғау [жолын 31](#)-беттен қараңыз.

MDC бағдарламасын орнату/жою

- Орнату және жою қадамдары ОЖ-ге байланысты әртүрлі болуы мүмкін.

Орнату

- MDC бағдарламасын орнатуға бейне карта, аналық тақта және желі шарттары әсер етуі мүмкін.

- 1 MDC Unified орнату бағдарламасын таңдаңыз.
- 2 Осыдан кейін "OK" түймесін басыңыз.
- 3 "Welcome to the InstallShield Wizard for MDC_Unified" экраны пайда болған кезде "Next" түймесін басыңыз.
- 4 Көрсетілген "License Agreement" терезесінде "I accept the terms in the license agreement" таңдап, "Next" басыңыз.
- 5 Көрсетілген "Customer Information" терезесінде барлық ақпарат өрістерін толтырып, "Next" түймесін басыңыз.

- 6 Көрсетілген "Destination Folder" терезесінде бағдарламаны орнатқыңыз келетін каталог жолын таңдап, "Next" түймесін басыңыз.
 - Егер каталог жолы көрсетілмеген болса, бағдарлама әдепкі каталог жолына орнатылады.
- 7 Көрсетілген "Ready to Install the Program" терезесінде бағдарламаны орнату үшін каталог жолын тексеріп, "Install" түймесін басыңыз.
- 8 Орнатудың орындалу барысы көрсетіледі.
- 9 Көрсетілген "InstallShield Wizard Complete" терезесінде "Finish" түймесін басыңыз.
 - MDC бағдарламасын дереу қосу үшін "Launch the program" таңдап, "Finish" түймесін басыңыз.
- 10 Орнатудан кейін жұмыс үстелінде MDC Unified бағдарламасының ен белгішесі пайда болады.
 - MDC орындау белгішесі дербес компьютер жүйесіне немесе құрылғының техникалық сипаттарына байланысты көрсетілмеуі мүмкін.
 - Егер орындау белгішесі көрсетілмесе, F5 пернесін басыңыз.

Жою

- 1 Бастау мәзірінде Параметрлер > Басқару тақтасы таңдап, Бағдарламаны қосу/жою түймесін екі рет басыңыз.
- 2 Тізімнен MDC Unified бағдарламасын таңдап, одан кейін Өзгерту/жою пәрменін таңдаңыз.

05-тарау

Басты бет мүмкіндігі

Бұл мүмкіндік [Support](#) → [Go to Home](#) тармағында берілген.

Қашықтан басқару құрылғысындағы HOME түймесін басу арқылы кіруге болады.

Video Wall

HOME  → **Video Wall** → ENTER 



– Үлгі түріне қарай көрсетілген суреттер әр түрлі мүмкін.

Бейне панелін жасау үшін қосылған бірнеше дисплейлердің орналасуын баптайды.

Бұған қоса, толық суреттің бір бөлігін көрсетеді немесе әрбір қосылған көп дисплейдегі бірдей суретті қайталайды.

Бірнеше суретті көрсету үшін MDC анықтамасын немесе MagicInfo пайдаланушы нұсқаулығын қараңыз. Кейбір үлгілер MagicInfo функциясын қолдамауы мүмкін.

Video Wall

Video Wall мүмкіндігін қосуға не өшіруге болады.

Бейне панельді ұйымдастыру үшін **On** күйін таңдаңыз.

- **Off / On**

Horizontal x Vertical

Бұл функция бейне қабырғаның матрица конфигурациясына негізделіп, бейне қабырға дисплейін автоматты түрде бөледі.

Бейне қабырға матрицасын енгізіңіз.

Бейне қабырға дисплейі конфигурацияланған матрица бойынша бөлінеді. Тігінен немесе көлденеңінен байланыстырылған дисплей құрылғыларын 1 және 15 аралығындағы ауқым бойынша орнатуға болады.

- Бейне қабырға дисплейін бөлуге болатын экрандардың максималды саны 225.
- **Horizontal x Vertical** опциясы тек **Video Wall On** орнатылған кезде ғана қосылады.

Screen Position

Бөлінген экрандардың ретін өзгерту үшін, **Screen Position** функциясын пайдаланып, матрицадағы әр өнімнің нөмірін реттеңіз.

Screen Position функциясын таңдаған кезде бейне қабырға түзу үшін қолданылған өнімдерге тағайындалған нөмірлермен бірге бейне қабырға матрицасын көрсетеді.

Көрсету құрылғысының ретін өзгерту үшін құрылғы нөмірін өзгертіп,  түймесін басыңыз.

- **Screen Position** бөліміне ең көп 225 дисплей реттеуге болады.
- **Screen Position** опциясы тек **Video Wall On** орнатылған кезде ғана қосылады.
- Функцияны пайдалану үшін, **Horizontal x Vertical** конфигурацияланғанын тексеріңіз.

Format

Бейне қабырға дисплейіндегі кескіндерді қалай көрсету керек екенін таңдаңыз.

- **Full**: Суреттерді толық экранда көрсетіңіз.
- **Natural**: Суреттерді бастапқы пропорцияда көрсетіңіз.
- **Format** опциясы тек **Video Wall On** орнатылған кезде ғана қосылады.
- **Video Wall** режимі пайдаланылғанда, 1280x720P, 1920x1080P немесе 3840x2160P ажыратымдылығы ұсынылады.

On/Off Timer

HOME  → On/Off Timer → ENTER 

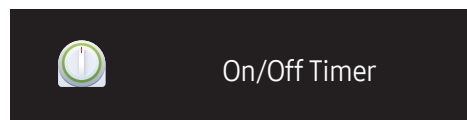

– Үлгі түріне қарай көрсетілген суреттер әр түрлі мүмкін.

– **Clock Set** функциясын пайдалану алдында сағатты орнату керек.

On Timer

On Timer параметрін өнімнің таңдаған уақытта және күнде автоматты түрде қосылатындай етіп орнатыңыз. Қуат көрсетілген дыбыс деңгейі немесе кіріс көзімен бірге қосылған.

On Timer: Жеті опцияның бірінен таңдау арқылы таймерді орнатыңыз. Алдымен таймер орнатылғанын тексеріңіз.

(On Timer1 ~ On Timer7)

- **Setup:** **Off, Once, Everyday, Mon~Fri, Mon~Sat, Sat~Sun** немесе **Manual** параметрін таңдаңыз. **Manual** параметрін таңдасаңыз, **On Timer** параметрінде өнімде қосу үшін күндерді таңдауға болады.
 - Белгі таңдаған күндерді көрсетеді.
- **Time:** Сағат пен минутты орнатыңыз. Сандарды енгізу үшін сандық түймелерді немесе жоғары және төмен көрсеткі пернелерді пайдаланыңыз. Енгізу өрістерін өзгерту үшін сол және оң көрсеткі түймелерді пайдаланыңыз.
- **Volume:** Қалаған дыбыс деңгейін орнатыңыз. Дыбыс деңгейін өзгерту үшін сол және оң көрсеткі түймелерді пайдаланыңыз.
- **Source:** Таңдаған кіріс көзін таңдаңыз.

Off Timer

Жеті опцияның бірінен таңдау арқылы (**Off Timer**) таймерді өшіріңіз. (**Off Timer1 ~ Off Timer7**)

- **Setup:** **Off, Once, Everyday, Mon~Fri, Mon~Sat, Sat~Sun** немесе **Manual** параметрін таңдаңыз. **Manual** пәрменін таңдасаңыз, **Off Timer** параметрінде өнімде өшіру үшін күндерді таңдауға болады.
 - Белгі таңдаған күндерді көрсетеді.
- **Time:** Сағат пен минутты орнатыңыз. Сандарды енгізу үшін сандық түймелерді немесе жоғары және төмен көрсеткі пернелерді пайдаланыңыз. Енгізу өрістерін өзгерту үшін сол және оң көрсеткі түймелерді пайдаланыңыз.

Holiday Management

Таймер демалыс ретінде көрсетілген мерзім ішінде ажыратылады.

- **Add Holiday:** Демалыс ретінде қосқыңыз келген мерзімді көрсету.
 - ▲/▼ түймелерін пайдаланып, демалыстың басталатын және аяқталатын күнін таңдап, **Save** түймесін басыңыз.
 - Кезең демалыстар тізіміне қосылады.
 - **Start:** Демалыстың басталатын күнін белгілеңіз.
 - **End:** Демалыстың аяқталатын күнін белгілеңіз.
 - **Edit:** Мереке күні элементін таңдап, күнді өзгертіңіз.
 - **Delete:** Демалыстар тізімінен таңдалған элементтерді жойыңыз.
- **Set Applied Timer:** Мереке күндері іске қоспау үшін **On Timer** және **Off Timer** күйіне орнатыңыз.
 - Қосқыңыз келмейтін **On Timer** және **Off Timer** параметрлерін таңдау үшін  басыңыз.
 - Таңдалған **On Timer** және **Off Timer** параметрі іске қосылмайды.

Network Settings

HOME  → Network Settings → ENTER 

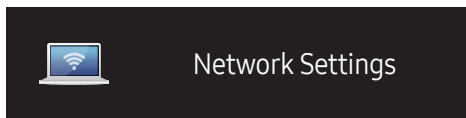

– Үлгі түріне қарай көрсетілген суреттер әр түрлі мүмкін.

Желі параметрлерін көріңіз.

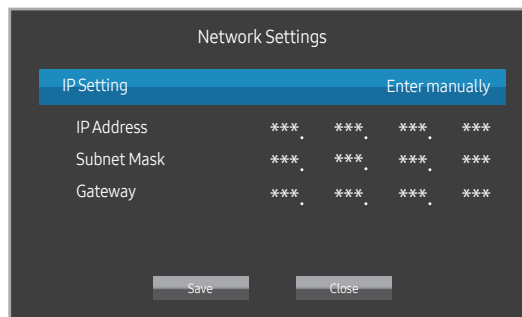

- **IP Setting:** Obtain automatically, Enter manually
- **IP Address:** IP Address мәліметін егер IP Setting Enter manually режиміне орнатылған болса қолмен енгізіңіз.
- **Subnet Mask:** Subnet Mask мәліметін егер IP Setting Enter manually режиміне орнатылған болса қолмен енгізіңіз.
- **Gateway:** Gateway мәліметін егер IP Setting Enter manually режиміне орнатылған болса қолмен енгізіңіз.

ID Settings

HOME  → ID Settings → ENTER 

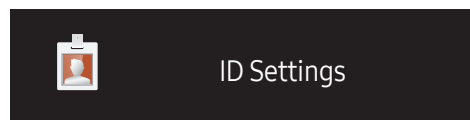

– Үлгі түріне қарай көрсетілген суреттер әр түрлі мүмкін.

Жинаққа ID нөмір тағайындаңыз.

Device ID

Кіріс сигналын қабылдау үшін кіріс кабеліне қосылған құрылғының ID нөмірін енгізіңіз. (Ауқым: 0~224)

- Нөмір таңдау үшін ▲/▼, содан кейін  түймелерін басыңыз.
- Қажетті нөмірді қашықтан басқару пультііндегі сандық түймешіктер көмегімен енгізіңіз.

Device ID Auto Set

- Барлық қосылған өнімдер үшін идентификациялық нөмірді тағайындаңыз.

PC Connection Cable

MDC сигналын қабылдау үшін MDC бағдарламасына қосылу әдісін таңдайды.

- **RS232C cable**
RS232C кабелі арқылы MDC бағдарламасымен байланысады.
- **RJ45(LAN) cable**
RJ45 кабелі арқылы MDC бағдарламасымен байланысады.

More settings

Экрандық мәзір пайда болады.

HOME  → More settings → ENTER 

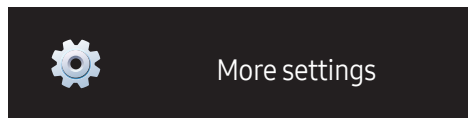

– Үлгі түріне қарай көрсетілген суреттер әр түрлі мүмкін.

06-тарау

Экранды реттеу

Picture параметрлерін конфигурациялау (Backlight, Color Tone және т.б.).

Picture мәзірі параметрлерінің орналасуы құрылғыға байланысты өзгеру мүмкін.

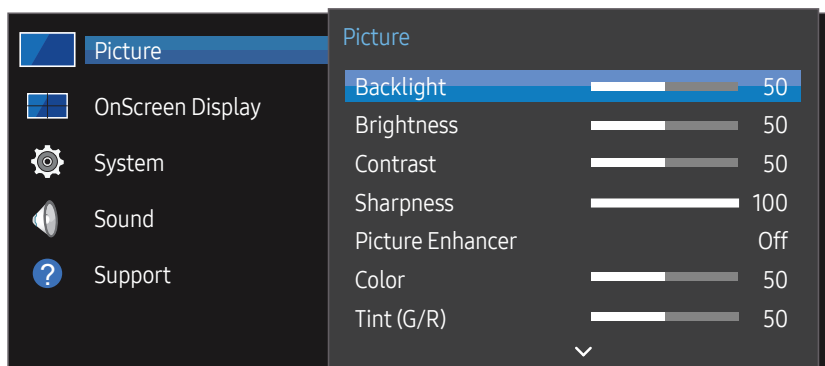

– Үлгі түріне қарай көрсетілген суреттер әр түрлі мүмкін.

Backlight / Brightness / Contrast / Sharpness / Picture Enhancer / Color / Tint (G/R)

MENU  → Picture → ENTER 

Мониторда сурет сапасын реттеудің бірнеше параметрі бар.

- Құрылғының кірісіне қосқан әрбір сыртқы құрылғы үшін параметрлерді реттеуге және сақтауға болады.
- Сурет жарықтығын төмендету қуатты тұтынуды азайтады.

Color Temperature

MENU  → Picture → Color Temperature → ENTER 

Түс температурасын реттеу. (Ауқым: 2800K-16 000K)

White Balance Settings

MENU  → Picture → White Balance Settings → ENTER 

Ақ заттар ашығырақ көрінуі үшін суреттің түс температурасын реттеңіз.

- **White Balance (Custom / Color Expert)**: Компьютердің калибрлеу параметрлерін қолдану үшін Color Expert опциясын таңдаңыз.
- **R-Gain / G-Gain / B-Gain**: жарық аймақтардағы қызыл, жасыл және көк түстің пропорциясын реттеу.
- **Reset**: Ақ түс балансы параметрлерін әдепкі мәндеріне қалпына келтіріңіз.



Uniformity

MENU  → Picture → Uniformity → ENTER 

Әр экранда ашықтық пен түс бірыңғайлығын калибрлеңіз.

- **Off / On**

Gamma

MENU  → Picture → Gamma → ENTER 

Суреттің орта ауқымды жарықтығын реттейді.

Black Equalizer

MENU  → Picture → Black Equalizer → ENTER 

Күңгірт аумақтардың жарықтығын реттеу. "Жоғары" опциясы орнатылған кезде, мәліметтер жақсырақ көрінуі үшін күңгірт аймақтар жарығырақ көрінеді.

- **Off / Low / High**

Picture Options

MENU  → Picture → Picture Options → ENTER 

Color Tone

- **Off / Cool / Standard / Warm1 / Warm2**

— Құрылғының кірісіне қосылған әрбір сыртқы құрылғы үшін параметрлерді реттеуге және сақтауға болады.

HDMI Black Level

Экран тереңдігін реттеу үшін экрандағы қара деңгейді таңдайды.

- **Auto / Low / Normal**

Input Signal Plus

MENU  → Picture → Input Signal Plus → ENTER 

HDMI/DisplayPort қосылымдары үшін кіріс сигналының ауқымын ұзартады.

- **HDMI1 (Off / On)**
- **HDMI2 (Off / On)**
- **DisplayPort (Off / On)**

Apply Picture Settings

MENU  → Picture → Apply Picture Settings → ENTER 

Сурет параметрлерін құрылғыға жалғанған барлық сыртқы құрылғыларға немесе тек ағымдағы көзге қолданыңыз.

- **All Sources / Current Source**

Picture Size

MENU  → Picture → Picture Size → ENTER 

экранда көрсетілген өлшем мен сурет пропорцияларын таңдаңыз.

Picture Size

Ағымдағы кіріс көзіне байланысты әр түрлі экран реттеу опциялары көрсетілген.

- **16:9**: Суретті **16:9** кең режиміне орнатады.
- **4:3**: Суретті негізгі (**4:3**) режиміне орнатады.
 - Өнімді **4:3** пішіміне ұзақ уақытқа орнатпайды.
Экранның сол және оң жағында немесе үстінде және астында көрсетілетін жиектер кепілдік қамтымайтын кескіннің сақталуын (экрандағы қалдық бейне) тудыруы мүмкін.
- **Original**: Суреттерді бастапқы сурет сапасында көрсетіңіз.

Picture Off

MENU  → Picture → Picture Off → ENTER 

Picture Off параметрін таңдасаңыз, экранды өшіреді. Дыбыс деңгейі ажыратылмаған.

Экранды қосу үшін дыбыс деңгейі мен қуат түймелерінен басқа кез келген түймені басыңыз.

Reset Picture

MENU  → Picture → Reset Picture → ENTER 

Ағымдағы сурет режимінің әдепкі параметрлерін қалпына келтіреді.

07-тарау

OnScreen Display

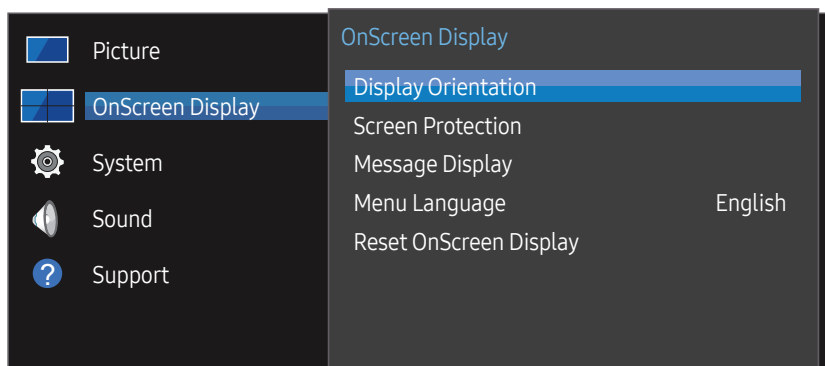

– Үлгі түріне қарай көрсетілген суреттер әр түрлі мүмкін.

Display Orientation

MENU  → OnScreen Display → Display Orientation → ENTER 

Onscreen Menu Orientation

Мәзір экранының бағдарын орнатыңыз.

- **Landscape:** Мәзірді альбомдық режимде көрсету (әдепкі).
- **Portrait:** Экранның оң жағындағы мәзірді портреттік режимде көрсету.

Source Content Orientation

Өнімге қосылған сыртқы құрылғылардан мазмұн бағдарын орнатыңыз.

- **Landscape:** Экранды альбомдық режимде көрсету (әдепкі).
- **Portrait:** Экранды кітаптық режимде көрсету.

— UHD ажыратымдылығы қолданылған кезде **Portrait** бағдар режиміне қолдау көрсетілмейді.



Aspect Ratio

Бұрылған экранды толық экран немесе бастапқы қалпына келтіріңіз.

- **Full Screen:** Бұрылған экранды толық экранда көрсетіңіз.
- **Original:** Бұрылған экранды бастапқы пропорцияда көрсетіңіз.

— **Source Content Orientation Portrait** режиміне орнатылған кезде ғана қолжетімді.

Screen Protection

MENU  → OnScreen Display → Screen Protection → ENTER 

Экрандағы қалдық суреттің мүмкіндігін азайту үшін бұл құрылғы Pixel Shift экрандағы қалдық суретті болдырмау технологиясымен жабдықталған.

Pixel Shift суретті ақырын экранда жылжытады.

Pixel Shift параметрі сізге сурет қозғалыстарының арасындағы уақытты минуттармен бағдарламалауға мүмкіндік береді.

Pixel Shift

Пикселдерді көлденеңінен не тігінен жылжыту арқылы сурет сақталуын азайтыңыз.

- **Pixel Shift (Off / On)**
 - Horizontal, Vertical және Time тек Pixel Shift On орнатылған кезде ғана қосылады.
- **Horizontal:** Экран қанша пикселді көлденең жылжытатынын орнатады.
- **Vertical:** Экран қанша пикселді тігінен жылжытатынын орнатады.
- **Time:** Көлденең немесе тік жылжытуды орындау үшін уақыт аралығын орнатады.

Қолжетімді Pixel Shift параметрлер және оңтайлы параметрлер.

	Қол жетімді параметрлер	Оңтайлы параметрлер
Horizontal (пиксел)	0 ~ 4	4
Vertical (пиксел)	0 ~ 4	4
Time (минут)	1 min. ~ 4 min.	4 min.

— Pixel Shift мәні үлгіге байланысты өзгешеленуі мүмкін.

— Суретті не 4:3 ұзақ уақыт бойы көрсету сурет сақталуына әкелуі мүмкін. Бұл өнімдегі ақау емес.

Timer

Таймерді Screen Protection үшін орнатуға болады.

Screen Protection функциясы көрсетілген уақыт ішінде автоматты түрде тоқтатылады.

- **Timer (Off / Repeat / Interval)**
 - **Off**
 - **Repeat:** Күйіп кетуге қарсы мүмкіндікті үлгіде көрсетілген аралықта көрсетіңіз.
 - **Interval:** Күйіп кетуге қарсы мүмкіндікті белгіленген уақыт кезеңі бойынша көрсетіңіз (басталу уақытынан аяқталу уақытына дейін).
- **Clock Set** конфигурацияланған кезде, **Interval** қосулы болады.
- **Period, Start Time** және **End Time** тек **Timer Repeat** немесе **Interval** орнатылған кезде ғана қосылады.
- **Period: Screen Protection** функциясын қосу үшін уақыт аралығын көрсетіңіз.
 - Опция тек **Repeat Timer** үшін таңдалған кезде ғана қосылған.
- **Start Time:** Экранды қорғау функциясын қосу үшін басталу уақытын орнатыңыз.
 - Опция тек **Interval Timer** үшін таңдалған кезде ғана қосылған.
- **End Time:** Экранды қорғау функциясын өшіру үшін аяқталу уақытын орнатыңыз.
 - Опция тек **Interval Timer** үшін таңдалған кезде ғана қосылған.

Immediate Display

Бірден бейнелегіңіз келетін экран сақтағышты таңдаңыз.



- **Off / Fading Screen**

Side Gray

Экран 4:3 пропорциясына орнатылған кезде экранды қорғау үшін шеттеріндегі ақ жақтау араларының жарықтығын реттеп алыңыз.

- **Off / Light / Dark**

Message Display

MENU  → OnScreen Display → Message Display → ENTER 

Source Info

Кіріс көзі өзгерген кезде көздің экрандық мәзірін көрсету немесе көрсетпеді таңдаңыз.

- Off / On

No Signal Message

Сигнал анықталмаған кезде "сигнал жоқ" экрандық мәзірін көрсету немесе көрсетпеді таңдаңыз.



- Off / On

MDC Message

Өнімді MDC арқылы басқарған кезде MDC экрандық мәзірін көрсету немесе көрсетпеді таңдаңыз.

- Off / On

Menu Language

MENU  → OnScreen Display → Menu Language → ENTER 

Мәзір тілін орнатады.

— Тіл параметрін өзгерту тек экранда көрсетілетін мәзірге ғана қолданылады. Ол дербес компьютердегі басқа функцияларға қолданылмайды.

Reset OnScreen Display

MENU  → OnScreen Display → Reset OnScreen Display → ENTER 

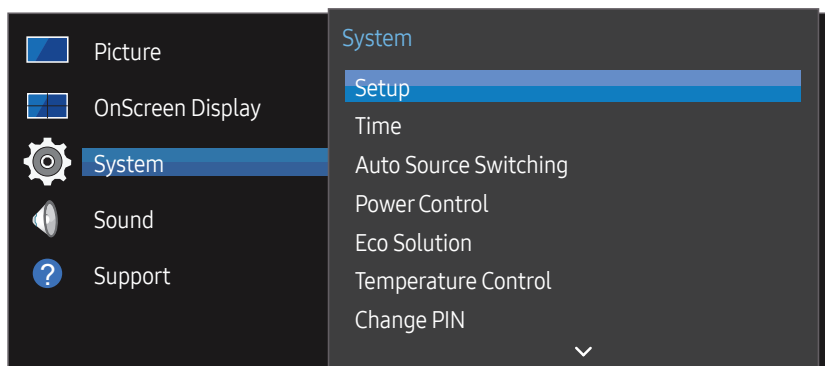

Бұл параметр OnScreen Display астындағы ағымдағы параметрлерді әдепкі зауыттық параметрлерге қайтарады.

08-тарау System



– Үлгі түріне қарай көрсетілген суреттер әр түрлі мүмкін.

Setup

MENU  → **System** → **Setup** → ENTER 

Өнімді бірінші пайдаланған кезде, конфигурацияланған бастапқы параметрлерді өзгертіңіз.

1 Language

Экранда орнатуды бастау үшін тіліңізді таңдаңыз.

2 Display Orientation

Мәзір бетінің орналасуын өзгертіңіз.

– **Landscape / Portrait**

3 Auto Power Off

Пайдаланушының өзара әрекеттесуі анықталмағаннан кейін өшпестен бұрын дисплей қанша уақыт күтетінін таңдаңыз.

– **Off / 4 hours / 6 hours / 8 hours**

4 Network Settings

IP параметрлерін орнатып, **Next** тармағын таңдаңыз.



5 Clock Set

Ағымдағы күн мен уақытты орнатып, **Next** түймесін басыңыз.

6 Complete

Орнату аяқталды және жұмысты бастауға дайынсыз.

Time

MENU  → System → Time → ENTER 

Clock Set немесе **Sleep Timer** мүмкіндігін конфигурациялауға болады. Түрлі уақытқа қатысты баптауларды конфигурациялаңыз.

— Ағымдағы уақытты көру үшін, **INFO** түймесін басыңыз.

Clock Set

Clock Set параметрін таңдаңыз. **Date** немесе **Time** таңдаңыз, содан кейін  басыңыз.

Сандарды енгізу үшін сандық түймелерді пайдаланыңыз немесе жоғары және төмен көрсеткі түймелерін басыңыз. Бір енгізу өрісінен келесі өріске жылжу үшін сол және оң көрсеткі түймелерді пайдаланыңыз. Аяқтағанда  басыңыз.

— Қашықтан басқару пультіндегі цифрлық түймелерді басу арқылы **Date** және **Time** мүмкіндігін тікелей орнатуға болады.

DST

DST (жазғы уақытқа өту) функциясын қосады немесе өшіреді.

Off / On

- **Start Date:** Жазғы уақытқа өтудің бірінші күнін орнатыңыз.
- **End Date:** Жазғы уақытқа өтудің соңғы күнін таңдаңыз.
- **Time Offset:** Өзіңіз орналасқан уақыт белдеуі ауытқуын таңдаңыз.

Sleep Timer

Алдын ала орнатылған уақыт аралығынан кейін мониторды автоматты түрде өшіреді.

(**Off** / **30 min.** / **60 min.** / **90 min.** / **120 min.** / **150 min.** / **180 min.**)

— Жоғары және төмен көрсеткілерді пайдаланып уақыт аралығын таңдап,  басыңыз. **Sleep Timer** мәнінен бас тарту үшін **Off** күйін таңдаңыз.

Power On Delay

Бірнеше өнімді жалғаған кезде, электр қуатына шамадан тыс жүк түсуінің алдын алу үшін, қосылу уақытын реттеңіз (0–50 секунд аралығында).

Auto Source Switching

MENU  → System → Auto Source Switching → ENTER 

Дисплейді **Auto Source Switching On** көмегімен қосқанда және алдыңғы бейне көзін таңдау қосылмағанда, дисплей белсенді бейне үшін басқа бейне кіріс көздерін автоматты түрде іздейді.

Auto Source Switching

Auto Source Switching функциясы **On** күйінде болса, дисплей бейне көзі белсенді бейнені автоматты түрде іздейді.

Егер ағымдағы бейне көзі танылмаса, **Primary Source** таңдау іске қосылады.

Ешбір негізгі бейне көзі қолжетімді болмаса, **Secondary Source** таңдау іске қосылады.

Егер негізгі және қосымша кіріс көздері танылмаса, дисплей белсенді қайнар көз үшін екі рет іздейді, әрбір іздеу негізгі қайнар көзді, одан кейін екінші қайнар көзді тексереді. Егер екі іздеуде сәтсіз болса, дисплей бірінші бейне көзіне қайтады және ешбір сигнал жоқ хабарды көрсететін хабарды көрсетеді.

Primary Source таңдау **All** күйіне орнатылған болса, дисплей белсенді бейне көзін табу үшін барлық бейне көзі кірістерін қатарынан екі рет іздейді, егер ешбір бейне табылмаса, ақырында алғашқы бейне көзіне қайтарылады.

Primary Source Recovery

Негізгі кіріс көзі іске қосылған кезде таңдалған негізгі кіріс көзін қалпына келтіру қажет екенін таңдаңыз.

— **Primary Source** опциясы **All** орнатылса, **Primary Source Recovery** функциясы ажыратылады.

Primary Source

Автоматты кіріс көзі үшін **Primary Source** көрсету.

Secondary Source

Автоматты кіріс көзі үшін **Secondary Source** көрсету.

Power Control

MENU  → System → Power Control → ENTER 

Auto Power On

Бұл мүмкіндік өнім қуат көзіне жалғанған кезде, оны автоматты түрде қосады. Қуат түймесін басудың қажеті жоқ.

- **Off / On**

Standby Control

Экранның күту режимін кіріс көзінің сигналы алынған кезде қолданылатын етіп орнатуға болады.

- **Auto**
Қайнар көз құрылғы дисплейге қосылған болса да кіріс сигналдары анықталған болса, қуатты үнемдеу режимі іске қосылады.
Егер ешбір көз құрылғысы қосылмаған болса, **No Signal** хабары пайда болады.
- **Off**
Егер ешбір кіріс сигналы анықталмаса, **No Signal** хабары пайда болады.
 - Бастапқы құрылғы қосылған кезде **No Signal** көрсетілсе, кабель қосылымын тексеріңіз.
 - Егер **No Signal Message** параметрі **Off** мәніне орнатылған болса, **No Signal** хабарламасы пайда болмайды.
Егер мәселе осыда болса, **No Signal Message** параметрін **On** мәніне орнатыңыз.
- **On**
Егер ешбір кіріс сигналы анықталмаса, қуатты үнемдеу режимі іске қосылады.

Network Standby

Бұл өнім өшкен кезде желі қуатын сақтап тұрады.

- **Off / On**

Power Button

Қуат түймесін өнімді қосу функциясына немесе оны қосу/өшіру функциясына қоюға болады.

- **Power On Only**: Қуат түймесін қуатты қосу функциясына қойыңыз.
- **Power On/Off**: Қуат түймесін қуатты қосу/өшіру функциясына қойыңыз.

Eco Solution

MENU  → **System** → **Eco Solution** → ENTER 

Energy Saving

Экран жарықтығын реттеу арқылы қуатты тұтынуды азайту.

- **Off / Low / Medium / High**

Screen Lamp Schedule

Screen Lamp Schedule

Шам кестесін қосу немесе өшіру.

- **Off / On**

Schedule1, Schedule2

Time

Панель жарықтығы белгіленген уақытта **Lamp** бөлімінде көрсетілген жарықтыққа ауысады.

Lamp

Панель жарықтығын реттеңіз. 100-ге жақын мән панельдің жарықтығын арттырады.

- **0 ~ 100**

No Signal Power Off

Қандай да бір көзден сигнал болмаса, құрылғыны өшіру арқылы қуатты үнемдеңіз.

- **Off / 15 min. / 30 min. / 60 min.**

- Жалғанған ДК қуатты үнемдеу режимінде болғанда өшіріледі.
- Бұйым көрсетілген уақытта автоматты түрде ажыратылады. Уақыт қажетінше өзгертіледі.

Auto Power Off

Өнім көрсетілген уақыт ішінде пайдаланылмаса, автоматты түрде өшеді.

- **Off / 4 hours / 6 hours / 8 hours**

Temperature Control

MENU  → **System** → **Temperature Control** → ENTER 

Бұл функция өнімнің ішкі температурасын анықтайды. Сәйкес келетін температура ауқымын көрсетуіңізге болады.

Әдепкі температура 77 °С-қа орнатылады.

Temperature Control үшін ұсынылған температура 75 °С ~ 80 °С (айналадағы температура 40 °С болған кезде).

- Егер ағымдағы температура көрсетілген температураның шегінен асып кетсе, экран күңгірт болады. Егер температура көтеріле берсе, құрылғы қызып кетуді болдырмау үшін өшіріледі.

Change PIN

MENU  → **System** → **Change PIN** → ENTER 



Change PIN экраны пайда болады.

PIN үшін 4 сан таңдап, **Enter a new PIN.** бөліміне енгізіңіз. **Enter the PIN again.** бөліміне 4 санды қайта енгізіңіз.

Растау экраны жоғалған кезде **OK** түймесін басыңыз. Монитор жаңа PIN кодты жадында сақтады.

- Әдепкі құпия сөз: 0 - 0 - 0 - 0
- Құрылғыңыздың қауіпсіздігін сақтау үшін PIN кодын өзгертіңіз.

General

MENU  → System → General → ENTER 

Security

4-таңбалы PIN нөмірін енгізіңіз. Әдепкі PIN нөмірі – «0-0-0-0».

Егер PIN нөмірін өзгерту қажет болса, **Enter PIN** функциясын пайдаланыңыз.

— Құрылғыңыздың қауіпсіздігін сақтау үшін PIN кодын өзгертіңіз.

Safety Lock

Ол қауіпсіздік құлпы функциясын орнатады.

- **Off / On**

Қашықтан басқару пультіндегі **LOCK** басқа өнім мен қашықтан басқару пультіндегі барлық мәзірлер мен түймелер **Safety Lock** функциясы арқылы құлыпталады.

Мәзірлер мен түймелерді құлыптан ашу үшін **LOCK** түймесін басып, құпия сөзді енгізіңіз (әдепкі құпия сөз: 0 - 0 - 0 - 0).

Power On Button

Safety Lock қосылып тұрғанда, қашықтан басқару пультінің Қуат түймесіне құрылғыны қосуға мүмкіндік беру үшін, осы мүмкіндікті қосыңыз.

- **Off / On**

HDMI Hot Plug

Бұл функция DVI/HDMI арқылы жалғанған құрылғының қосылу уақытын кешіктіруді іске қосу үшін қолданылады.

- **Off / On**

Frame Alignment

MENU  → System → Frame Alignment → ENTER 

Бейне панелінің функциясын пайдаланған кезде экранның туралануын жақсарту.

- **Auto / Off / On**

Reset System

MENU  → System → Reset System → ENTER 

Бұл параметр System астындағы ағымдағы параметрлерді әдепкі зауыттық параметрлерге қайтарады.

09-тарау

Дыбысты реттеу

Өнімнің дыбыстық (Sound) параметрлерін конфигурациялау.

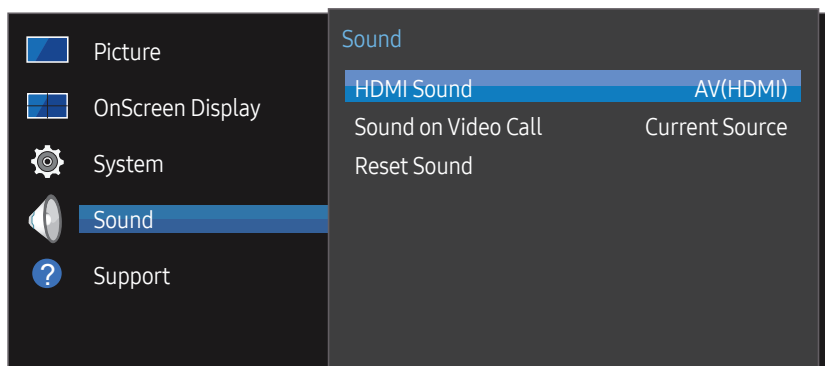

– Үлгі түріне қарай көрсетілген суреттер әр түрлі мүмкін.

HDMI Sound

MENU  → Sound → HDMI Sound → ENTER 

AV(HDMI) немесе PC(DVI) арқылы тыңдауды таңдаңыз.

- AV(HDMI) / PC(DVI)

Sound on Video Call

MENU  → Sound → Sound on Video Call → ENTER 

Бейне қоңырау кезінде тыңдалатын дыбыс шығысын таңдаңыз.

- Current Source / Video Call

Reset Sound

MENU  → Sound → Reset Sound → ENTER 

Үлгі түріне қарай көрсетілген суреттер әр түрлі мүмкін. Барлық дыбыс параметрлерін әдепкі зауыттық параметрлерге қалпына келтіру.

10-тарау

Қолдау

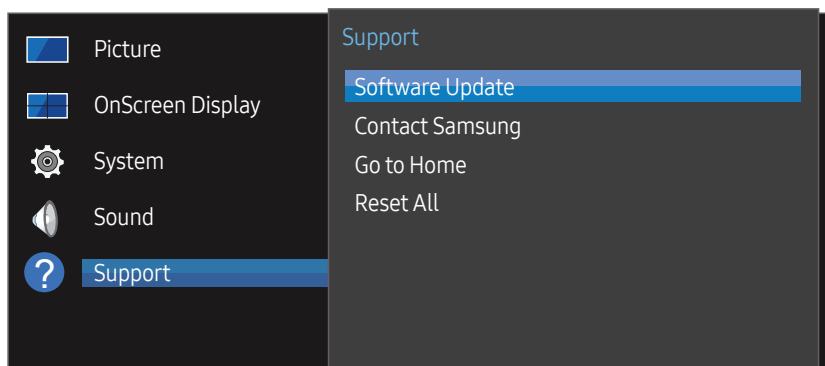

– Үлгі түріне қарай көрсетілген суреттер әр түрлі мүмкін.

Software Update

MENU  → **Support** → **Software Update** → ENTER 

Software Update мәзірі монитордың бағдарламалық құралын ең соңғы нұсқаға дейін жаңартуға мүмкіндік береді.

- Жаңарту аяқталғанда қуатты өшірмеңіз. Монитор бағдарламалық құралды жаңарту аяқталғаннан кейін автоматты түрде өшеді және қосылады.
- Бағдарламалық құралды жаңартқанда, сіз жасаған барлық бейне және аудио параметрлері әдепкі параметрлеріне оралады. Біз сізге жаңартудан кейін оңай қалпына келтіре алу үшін параметрлерді жазып алуға кеңес береміз.

Contact Samsung

MENU  → **Support** → **Contact Samsung** → ENTER 

Монитор дұрыс жұмыс істемегенде немесе бағдарламалық құралды жаңарту керек болғанда осы ақпаратты қараңыз.

Біздің анықтама қызметтерімізге қатысты және өнімдерді және бағдарламалық құралды жүктеу туралы ақпарат таба аласыз.

- **Contact Samsung** өтіп, **Model Code** және **Software Version** өнімін табыңыз.

Go to Home

Қашықтан басқару құрылғысындағы HOME  түймесін басу арқылы кіруге болады.

MENU  → Support → Go to Home → ENTER 

Ішкі мәзір элементтері туралы мәліметтерді "Басты бет мүмкіндігі" бөлімінен қараңыз.

Жад құрылғысынан немесе қосылған желіден әр түрлі мазмұнды ойнату үшін **Go to Home** түймесін басыңыз.

Video Wall

Бейне панелін жасау үшін қосылған бірнеше дисплейлердің орналасуын баптайды.

Бұған қоса, толық суреттің бір бөлігін көрсетеді немесе әрбір қосылған көп дисплейдегі бірдей суретті қайталайды.

Бірнеше суретті көрсету үшін MDC анықтамасын немесе MagicInfo пайдаланушы нұсқаулығын қараңыз. Кейбір үлгілер MagicInfo функциясын қолдамауы мүмкін.

On/Off Timer

— **On/Off Timer** функциясын пайдалану алдында сағатты орнату керек.

On Timer параметрін өнімнің таңдаған уақытта және күнде автоматты түрде қосылатындай етіп орнатыңыз.

Қуат көрсетілген дыбыс деңгейі немесе кіріс көзімен бірге қосылған.

Network Settings

Желі параметрлерін көріңіз.

ID Settings

Жинаққа ID нөмір тағайындаңыз.

Нөмір таңдау үшін ▲/▼, содан кейін  түймелерін басыңыз.

More settings

Сурет параметрлерінің мәзірі пайда болады.

Reset All

MENU  → Support → Reset All → ENTER 

Бұл параметр дисплейдің барлық ағымдағы параметрлерін әдепкі зауыттық параметрлерге қайтарады.

11-тарау

Ақаулықтарды жою нұсқаулығы

– Қызмет көрсету туралы сұрау жасамас бұрын, өнімді сынақтан өткізу үшін оң жақтағы нұсқауды орындаңыз. Егер ақаулық қайталана берсе, Samsung тұтынушыға қызмет көрсету орталығына хабарласыңыз.

– Егер экран болса қалса, дербес компьютер жүйесін, бейне басқарушысын және кабельді тексеріңіз.

Samsung компаниясының клиенттерге қызмет көрсету орталығына хабарласудан бұрын орындалатын тексерулер

Құрылғыны тексеру

Құрылғыны тексеру функциясы арқылы құрылғыңыздың қалыпты жұмыс істеп тұрғанын тексеріңіз.

Өнім компьютерге дұрыс жалғанған болса да экран өшірулі тұрса, өнімнің өзіндік диагностикасын іске қосыңыз.

- 1 Дербес компьютер мен құрылғыны өшіріңіз.
- 2 Құрылғыдан барлық кабельдерді ажыратыңыз.
- 3 Құрылғыны іске қосу.
- 4 Егер **No Cable Connected** хабары көрсетілсе, құрылғы қалыпты жұмыс істеп тұрғанын білдіреді.

Ажыратымдылық пен жиілікті тексеру

Қолданылатын ажыратымдылықтан асатын режим таңдалса, **Not Optimum Mode** көрсетіледі

(қолданылатын ажыратымдылықтарды қараңыз).

Төмендегілерді тексеріңіз.

Орнату мәселесі (ДК режимі)

Экран жанып сөніп тұрады.	Құрылғы мен ДК арасындағы кабель қосылымын тексеріп, қосылымның қауіпсіз екеніне көз жеткізіңіз.
HDMI немесе HDMI-DVI кабелі мониторға немесе дербес компьютерге қосылған кезде экранның барлық төрт жағында бос орындар табылады.	<p>Экранда табылған бос орындар мониторға еш әсер етпейді.</p> <p>Экрандағы бос орындар дербес компьютер немесе графикалық картаға байланысты болады. Ақаулықты шешу үшін графикалық картаның HDMI немесе DVI параметрлеріндегі экран өлшемін реттеңіз.</p> <p>Егер графикалық карта параметрлері мәзірінде экран өлшемін реттейтін опция болмаса, графикалық картаның драйверін соңғы нұсқамен жаңартыңыз.</p> <p>(Экран параметрлерін қалай реттеу керектігі туралы мәліметтер алу үшін графикалық карта немесе компьютер өндірушісіне хабарласыңыз.)</p>

Экран мәселесі

Экран қосылмайды.	Қуат сымы дұрыс қосылғанын тексеріңіз.
No Signal хабары экранда пайда болады.	<p>Құрылғы кабельмен дұрыс қосылғанын тексеріңіз.</p> <p>Құрылғыға қосылған құрылғы іске қосулы екенін тексеріңіз.</p>
Not Optimum Mode хабары көрсетіледі.	<p>Бейне картадан алынған сигнал құрылғының ең жоғары ажыратымдылығын және жиілігінен асып кетсе, осы хабар көрсетіледі.</p> <p>Стандартты сигнал режимінің кестесіне қарап, ең жоғары ажыратымдылық пен жиілікті құрылғының техникалық сипаттарына сәйкес орнатыңыз.</p>
Экрандағы бейнелер бұрмаланып көрінеді.	Құрылғы кабель қосылымын тексеріңіз.

Экран мәселесі

Экран анық емес. Экран бұлыңғыр.	Барлық керек-жарақтарды (бейне кеңейтім кабелі, т.б.) алып тастап, әрекетті қайталаңыз. Ажыратымдылық пен жиілікті ұсынылған деңгейде орнатыңыз.
Экран тұрақсыз және орнықсыз көрінеді. Экранда көлеңкелер мен қалдық бейнелер қалды.	Дербес компьютер мен бейне картаның ажыратымдылығы мен жиілігі құрылғымен үйлесімді ауқымда орнатылғанын тексеріңіз. Одан кейін, құрылғы мәзіріндегі қосымша ақпарат және стандартты сигнал режимінің кестесіне қарап, экран параметрлерін қажет кезде өзгертіңіз.
Экран тым жарық. Экран тым күңгірт.	Brightness және Contrast параметрін реттеңіз.
Ақ түс шынымен ақ түс сияқты көрінбейді.	Picture бөліміне өтіп, White Balance Settings параметрлерін реттеңіз.
Өнім автоматты түрде өшіріледі.	System параметріне өтіп, Sleep Timer режимі Off режиміне орнатылғанын тексеріңіз. Егер компьютер өнімге жалғанса, компьютердің қуат күйін тексеріңіз. Қуат кабелінің өнімге және қуат розеткасына дұрыс жалғанғанын тексеріңіз. Жалғанған құрылғыдан сигнал анықталмаса, өнім автоматты түрде 10–15 минуттан кейін өшеді.
Өнімнің сурет сапасы сатып алынған дилер дүкенінен өзгеше.	Айқындығы жоғары (HD) бейне сапасын алу үшін HDMI кабелін пайдаланыңыз.

Экран мәселесі

Экран дисплейі қалыпты емес.

Кодталған бейне мазмұны спорттағы немесе әсерлі бейнедегідей жылдам қозғалатын нысандары бар сценаларда зақымдалған етіп көрсетілуі мүмкін.

Төмен сигнал деңгейі немесе төмен бейне сапасы дисплейдің зақымдануына әкеліп соғуы мүмкін. Бұл өнімнің ақаулығын білдірмейді.

Бір метр радиус қашықтығындағы ұялы телефон аналогтық және сандық өнімдердің нашарлауына әкеліп соғуы мүмкін.

Жарықтығы мен түсі қалыпты емес.

Picture параметріне өтіп, **Color**, **Brightness** және **Sharpness** сияқты экран параметрлерін реттеңіз.

System бөліміне өтіп, **Energy Saving** параметрлерін реттеңіз.

Экран параметрлерін әдепкі параметрлерге келтіріңіз.

Жолдар (қызыл, жасыл не көк) экранда көрсетіледі.

Бұл жолдар монитордағы **DATA SOURCE DRIVER IC** параметрінде ақау пайда болғанда көрсетіледі. Бұл ақауды жою үшін Samsung қызмет көрсету орталығына хабарласыңыз.

Дисплей тұрақсыз, сондықтан тоқтайды.

Ұсынылған шешімнен басқа шешім пайдаланылғанда немесе сигнал тұрақсыз болғанда экран тоқтап қалады. Бұл ақауды жою үшін компьютер шешімін ұсынылған шешімге өзгертіңіз.

Экран мәселесі

Экранды толық экранда көрсету мүмкін емес.

Масштабты SD (4:3) мазмұн файлы HD каналы экранының екі жағында да қара жолақтардың пайда болуына әкеліп соғуы мүмкін.

Өнімнен өзгеше пропорциядағы бейне экранның жоғарғы және төменгі жағында қара жолақтардың пайда болуына әкеліп соғуы мүмкін.

Өнімдегі немесе бастапқы құрылғыдағы экран өлшемін толық экранға өзгертіңіз.

Дыбыс мәселесі

Дыбыс жоқ.

Дыбыс кабелінің байланысын тексеріңіз немесе дыбыс деңгейін реттеңіз.

Дыбыс деңгейін тексеріңіз.

Дыбыс деңгейі тым төмен.

Дыбыс деңгейін реттеңіз.

Егер дыбыс деңгейі ең жоғары деңгейге орнатқаннан кейін де төмен болса, дербес компьютердің дыбыс картасын немесе бағдарламасын реттеңіз.

Бейне қол жетімді, бірақ дыбысы жоқ.

HDMI кабелі жалғанса, компьютердегі дыбыс шығару параметрлерін тексеріңіз.

Бастапқы құрылғы пайдаланылса

- Дыбыс кабелі өнімдегі дыбыс кіру портына дұрыс жалғанғанын тексеріңіз.
- Бастапқы құрылғының дыбыс шығару параметрлерін тексеріңіз.
(Мысалы, HDMI кабелі мониторға жалғанса, кабель ұяшығына арналған дыбыс параметрі HDMI ауыстырылуы тиіс.)

DVI-HDMI кабелі пайдаланылса, бөлек дыбыс кабелі қажет.

Өнімнің құлақсаппа порты болса, оған ештеңе жалғанып тұрмағанына көз жеткізіңіз.

Қуат кабелін құрылғыға қайта жалғаңыз, содан соң құрылғыны қайта іске қосыңыз.

Дыбыс мәселесі

Динамиктен дыбысы нашарлауда.

Қосылым кабелін тексеріңіз. Бейне кабелінің дыбыс кіру портына жалғанбағанын тексеріңіз.

Кабельді жалғағаннан кейін сигнал қуатын тексеріңіз.

Төмен сигнал дыбыстың зақымдануына әкеліп соғуы мүмкін.

Дыбыс өшірілгенде дыбыс естіледі.

Сыртқы динамиктің дыбыс деңгейін реттеңіз.

Негізгі динамиктің дыбыс параметрлері өнімдегі ішкі динамиктен бөлек.

Өнімнің дыбыс деңгейін өзгерту немесе дыбысын өшіру сыртқы зорайтқышқа(декодер) әсер етпейді.

Қашықтан басқару пультінің мәселесі

Қашықтан басқару пульті жұмыс істемейді.

Батареялар дұрыс (+/-) салынғанын тексеріңіз.

Батареялардың бос екенін тексеріңіз.

Қуаттың үзілгенін тексеріңіз.

Қуат сымы дұрыс қосылғанын тексеріңіз.

Жақын жерде арнайы жарық немесе неонды таңбалар қосылғанын тексеріңіз.

Қайнар көз құрылғы мәселесі

Дербес компьютерім қосылған кезде дыбыс шығады.

Дербес компьютер қосылған кезде дыбыс естілсе, дербес компьютеріңізге қызмет көрсету керек.

Басқа ақау

Өнімнен пластмассаның иісі шығады.	Пластмасса иісінің шығуы қалыпты жағдай және біршама уақыттан кейін кетеді.
Монитор қиғаш.	Жойыңыз және қойындыны өнімге қарама-қарсы етіп бекітіңіз.
Дыбыс немесе бейне ауық-ауық өшіріліп тұрады.	Кабель қосылымын тексеріңіз және оны талап етілген жағдайда қосыңыз. Өте қатты не қалың кабельді пайдалану дыбыстық және бейне файлдардың зақымдалуына әкеліп соғады. Ұзаққа шыдау үшін кабельдердің ыңғайлы екеніне көз жеткізіңіз. Өнімді қабырғаға бекіткенде оң бұрышты кабельдерді пайдалану ұсынылады.
Кішкентай бөліктері өнімнің жиектерінде табылады.	Бөлшектер өнім дизайнының бөлігі. Өнімде ақау жоқ.
Компьютер шешімін өзгертуге талпынғанда "Mode not Supported" хабары пайда болады.	Кіріс көзінің шешімі дисплейдің максималды шешімінен асып кетсе, "Mode not Supported" хабары пайда болады. Бұл ақауды жою үшін компьютер шешімін дисплейде қолдау көрсетілетін шешімге өзгертіңіз.
DVI-HDMI кабелі қосулы кезде HDMI режиміндегі динамиктен дыбыс шықпайды.	DVI кабельдері дыбыс деректерін тасымалдамайды. Дыбысты қосу үшін дыбыс кабелін дұрыс кіріс розеткасына жалғағаныңызға көз жеткізіңіз.
HDMI Black Level функциясы YCbCr шығысы бар HDMI құрылғысында дұрыс жұмыс істемейді.	Бұл функция тек DVD ойнатқыш және STB сияқты бастапқы құрылғылары өнімге HDMI (RGB сигналы) кабелі арқылы қосылғанда қол жетімді болады.
HDMI режимінде дыбыс жоқ.	Көрсетілген сурет түстері қалыпты болып көрінбеуі мүмкін. Бейне немесе дыбыс қол жетімді болмауы мүмкін. Бұл жағдай HDMI стандартының ескі нұсқасына ғана қолдау көрсететін бастапқы құрылғы өнімге жалғанса орын алуы мүмкін. Осы ақаулар пайда болса, дыбыс кабелін HDMI кабелімен жалғаңыз. Кейбір компьютер сызба карталары автоматты түрде дыбысы жоқ HDMI сигналдарын танымауы мүмкін. Бұл жағдайда қолмен дыбыс кірісін таңдаңыз.

Басқа ақау

HDMI-CEC жұмыс істемейді.

Бұл өнім HDMI-CEC мүмкіндігін қолдамайды.

Өнімдегі HDMI1 және HDMI2 порттарына қосылған HDMI-CEC мүмкіндігімен бірнеше сыртқы құрылғыларды пайдалану үшін барлық сыртқы құрылғылардағы HDMI-CEC мүмкіндіктерін өшіріңіз. Сыртқы құрылғылар Blu-ray және DVD ойнатқыштарын қамтиды.

HDMI-CEC мүмкіндіктері қосылған кезде сыртқы құрылғылар жұмысы басқа сыртқы құрылғыларды автоматты тоқтатуды қосады.

HDMI-CEC параметрлерін өзгерту үшін көмек алуға құрылғының пайдаланушы нұсқаулығын қараңыз немесе құрылғы өндірушісімен хабарласыңыз.

IR сенсоры жұмыс істемейді.

- Өнімге қызмет көрсетілуі үшін жақын жердегі қызмет көрсету орталығына хабарласыңыз.

- Бұл функция тек DVD ойнатқыш және STB сияқты бастапқы құрылғылары өнімге HDMI (RGB сигналы) кабелі арқылы қосылғанда қол жетімді болады.

Кіріс көзі **DisplayPort** режиміне қойылған компьютерді іске қосқан кезде BIOS және іске қосу экраны көрінбейді.

- Компьютерді құрылғы қосуы немесе кіріс көзі **DisplayPort** болмаған кезде іске қосыңыз.
-

12-тарау

Техникалық сипаттамалары

Жалпы

Үлгі атауы	VH55R-R	
Тақта	Өлшемі	55-класс (54,6 дюйм / 138,7 см)
	Дисплей аумағы	1210,1 мм (К) x 680,8 мм (Т)
Ажыратымдылығы	Оңтайлы ажыратымдылық	1920 x 1080 @ 60 Гц
	Ең жоғары ажыратымдылық	1920 x 1080 @ 60 Гц (DVI), 3840 x 2160 @ 60 Гц (HDMI1, HDMI2, DP)
Қуат тұтынуы	270 Вт	
Қуат көзі	Айнымалы тоқ 100-240В~ 50/60Гц Стандартты кернеу әрбір елде әртүрлі болуы мүмкін болғандықтан құрылғының артқы жағындағы белгіні қараңыз.	
Экологиялық түсініктер	Жұмыс істеуі	Температура : 0 °C - 40 °C (32 °F - 104 °F) * Корпусты орнату үшін, ішкі температураны 40 °C не одан төмен деңгейде сақтаңыз. Ылғалдылық : 10 % - 80 %, конденсация-жоқ
	Сақтау	Температура : -20 °C - 45 °C (-4 °F - 113 °F) Ылғалдылық : 5 % - 95 %, конденсация-жоқ * Өнім қаптамасы ашылғанға дейін қолданылады.

- Қосу және ойнату
Бұл монитор кез келген Қосу және ойнату мүмкіндігімен үйлесімді жүйелермен орнатылады және қолданылады. Монитор мен ДК арасындағы екі бағытты деректер алмасу монитор параметрлерін оңтайландырады. Мониторды орнату автоматты түрде орын алады. Дегенмен, егер қажет болса, орнату параметрлерін баптауға болады.
- Осы бұйымды өндіру ерекшелігіне байланысты, шамамен миллионға 1 пиксел (m1p) тақтада ашықтау немесе күңгірттеу болып көрінуі мүмкін. Бұл құрылғының қалыпты жұмыс істеуіне әсер етпейді.
- Панельдің ерекшелігіне байланысты оңтайлы сурет сапасын алу үшін бұл құрылғы әрбір экран өлшемі үшін тек бір ажыратымдылыққа орнатылады. Көрсетілген ажыратымдылықтан басқа ажыратымдылық қолдану сурет сапасын нашарлатуы мүмкін. Оны болдырмау үшін мониториңызға көрсетілген оңтайлы ажыратымдылықты таңдау ұсынылады.
- Құрылғының толық сипаттамаларын Samsung Electronics веб-сайтынан көре аласыз.

EAC

Алдын ала орнатылған уақыт режимдері

Төмендегі стандартты сигнал режиміне жататын сигнал дербес компьютеріңізден берілсе, экран автоматты түрде реттеледі. Егер компьютер сигналы стандартты сигнал режимдерінің бірі болмаса, экранда мазмұн көрсетілмейтіндігін ескеріңіз. Бейнекарта нұсқаулығын қараңыз және оны келесідей конфигурациялаңыз.

Ажыратымдылығы	Көлденең жиілік (кГц)	Тік жиілік (Гц)	Пикселді сағат (МГц)	Қадамдастыру полярлығы (К/Т)
IBM, 720 x 400	31,469	70,087	28,322	-/+
VESA/IBM, 640 x 480	31,469	59,940	25,175	-/-
MAC, 640 x 480	35,000	66,667	30,240	-/-
MAC, 832 x 624	49,726	74,551	57,284	-/-
MAC, 1152 x 870	68,681	75,062	100,000	-/-
VESA, 640 x 480	37,861	72,809	31,500	-/-
VESA, 640 x 480	37,500	75,000	31,500	-/-
VESA, 800 x 600	37,879	60,317	40,000	+/+
VESA, 800 x 600	48,077	72,188	50,000	+/+
VESA, 800 x 600	46,875	75,000	49,500	+/+
VESA, 1024 x 768	48,363	60,004	65,000	-/-
VESA, 1024 x 768	56,476	70,069	75,000	-/-
VESA, 1024 x 768	60,023	75,029	78,750	+/+

Ажыратымдылығы	Көлденең жиілік (кГц)	Тік жиілік (Гц)	Пикселді сағат (МГц)	Қадамдастыру полярлығы (К/Т)
VESA, 1152 x 864	67,500	75,000	108,000	+/+
VESA, 1280 x 720	45,000	60,000	74,250	+/+
VESA, 1280 x 800	49,702	59,810	83,500	-/+
VESA, 1280 x 1024	63,981	60,020	108,000	+/+
VESA, 1280 x 1024	79,976	75,025	135,000	+/+
VESA, 1366 x 768	47,712	59,790	85,500	+/+
VESA, 1440 x 900	55,935	59,887	106,500	-/+
VESA, 1600 x 900	60,000	60,000	108,000	+/+
VESA, 1680 x 1050	65,290	59,954	146,250	-/+
VESA, 1920 x 1080	67,500	60,000	148,500	+/+
VESA, 2560 x 1440	88,787	59,951	241,500	+/-
VESA, 3840 x 2160	133,313	59,997	533,250	+/-
CEA, 3840 x 2160	67,500	30,000	297,000	+/+
CEA, 3840 x 2160	54,000	24,000	297,000	+/+
CEA, 3840 x 2160	56,250	25,000	297,000	+/+
CEA, 3840 x 2160	112,500	50,000	594,000	+/+

13-тарау

Қосымша

Төлем қызметінің міндеттері (Тұтынушыларға арналған баға)

— Қызмет сұралғанда, кепілдемелерге қарамастан, техникалық маманның қызмет көрсеткені үшін келесі жағдайларда төлем алынады.

Өнім ақауы емес

Бұйымды тазалау, жөндеу, түсіндіру, қайта орнату және т.б.

- Техникалық маманнан бұйымды қолдану жөніндегі нұсқаулар беру сұралса немесе бұйымды жинамастан параметрлерді реттеп ғана қойса.
- Ақау сыртқы қоршаған ортаның факторлары әсерінен болса (Интернет, антенна, сымды қосылған сигнал, т.б.)
- Өнім қайта орнатылған немесе құрылғылар сатып алынған бұйым бірінші рет орнатылғаннан кейін қосылған болса.
- Өнім әр түрлі нүктеге жылжыту немесе әр түрлі үйге жылжыту үшін қайта орнатылған болса.
- Тұтынушы басқа компанияның өнімін қолдану жөніндегі нұсқаулықтарды сұраса.
- Тұтынушы желіні немесе басқа компанияның бағдарламасын қолдану жөніндегі нұсқаулықтарды сұраса.
- Тұтынушы өнімге арналған бағдарламалық құралдың орнатылуын және реттеуін сұраса.
- Техникалық маман өнім ішіндегі шаңды немесе бөтен материалдарды тазаласа/ алып тастаса.
- Тұтынушы өнімді үйде отырып немесе онлайн режимде сатып алған соң қосымша орнатуды сұраса.

Өнім зақымдануы тұтынушы қатесі нәтижесінде болса

Өнім зақымдануы тұтынушының дұрыс қолданбауы немесе дұрыс жөндемеуі нәтижесінде болса.

Өнім зақымдануы келесі нәтижелерде туындаса;

- Сыртқы соққы немесе құлатып алу.
- Samsung компаниясымен көрсетілмеген құралдарды немесе бөлек сатылған өнімді қолдану.
- Қызмет компаниясымен немесе Samsung Electronics Co., Ltd. серіктесімен жіберілетін инженерден бөлек адам жөндесе.
- Тұтынушы өнімді қайта модельдесе немесе жөндесе.
- Оны қате кернеумен немесе рұқсат етілмеген электр қосылымдарымен қолдану.
- «Пайдаланушы нұсқаулығы» ішінде берілген «сақтандыру» шараларын орындамаған кезде.

Басқалар

- Өнім ақаулары табиғи апаттар әсерінен болса. (найзағай, өрт, зілзала, су тасқыны, т.б.)
- Қолдану материалдары қолданыстан шықса. (Батарея, тонер, флуоресцентті жарық басы, вибратор, шам, сүзгі, таспа, т.б.)

— Тұтынушы өнімде ешқандай ақау болмаса да қызмет көрсетілуін сұраса, қызмет үшін төлем алынады. Сондықтан ең алдымен Пайдаланушы нұсқаулығын оқыңыз.

Қалдық бейненің экранды қалуын болдырмау

Қалдық бейненің экранда қалуы деген не?

Панель қалыпты жұмыс істеп тұрған кезде қалдық бейне қалмауы тиіс. Құрылғының қалыпты жұмыс істеуі бейне кескіннің үздіксіз өзгеруін қарайды. Егер панель қатып қалған бейнені ұзақ уақыт бойы көрсетсе, сұйық кристалды басқаратын нүктелердегі электродтар арасындағы аздаған кернеу айырмашылығы пайда болуы мүмкін.

Электродтар арасындағы ондай кернеу айырмашылығы уақыт өткен сайын көтеріледі және сұйық кристалдарды жұқартады. Осы пайда болса, бейне өзгерген кезде алдыңғы бейне экранда қалып қоюы мүмкін.

- ⊘ Бұл ақпарат қалдық бейненің алдын алу бойынша нұсқаулық болып табылады. Қатып қалған экран ұзақ уақыт бойы көрсетілген жағдайда қалдық бейне пайда болуы мүмкін. Бұл мәселе кепілдік аясына кірмейді.

Ұсынылатын алдын алу шаралары

Қатып қалған экран ұзақ уақыт бойы көрсетілген жағдайда қалдық бейне немесе дақтар пайда болуы мүмкін. Құрылғы ұзақ уақыт пайдаланылмаса, оны өшіріңіз немесе қуат үнемдеу режимін не қозғалатын кескіні бар экран қорғағышын қосыңыз.

- Түстерді жүйелі түрде ауыстырыңыз.

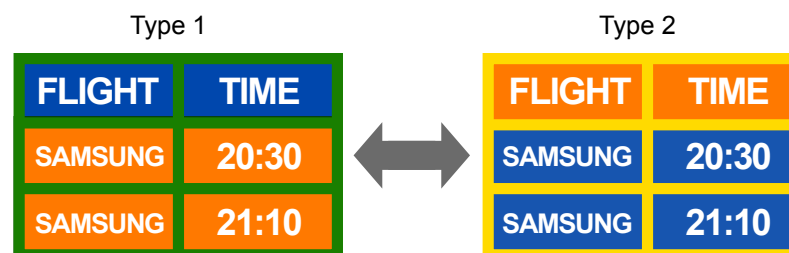

- Мәтін түсінің және контрастты жарықтықтың фон түсінің бірігуін болдырмаңыз.
- Контрастты жарықтықтың түстерін қолданбаңыз (қара және ақ; сұр және қара).



Лицензия



The terms HDMI and HDMI High-Definition Multimedia Interface, and the HDMI Logo are trademarks or registered trademarks of HDMI Licensing LLC in the United States and other countries.

Бағдарламаның ашық лицензиясы туралы құлақтандыру

Ашық лицензияға ие бағдарламалық жасақтаманы қолдансаңыз, өнім мәзірінен Ашық лицензияны таба аласыз. Лицензия туралы ескерім тек ағылшын тілінде ғана жазылған.

Ашық лицензия ескерімі туралы қосымша ақпарат алу үшін Samsung тұтынушыға қызмет көрсету орталығына хабарласыңыз немесе oss.request@samsung.com мекенжайына электрондық хат жіберіңіз.
